

Verarbeitungshilfen
Technische Hinweise

Outils d'usinage
Conseils techniques

Assembly tools
Technical data

Begriffe, Erklärungen	Termes, explications	Terms, explanations	2
------------------------------	-----------------------------	----------------------------	----------

Verarbeitungshilfen	Outils d'usage	Assembly tools	4
----------------------------	-----------------------	-----------------------	----------

Beschläge	Ferrures	Fittings	14
------------------	-----------------	-----------------	-----------

Funktionsbeschreibung Panikschlösser	Description des fonctions des serrures paniques	Description of operation for emergency locks	22
---	--	---	-----------

Empfehlung Türflügelgewichte	Recommandation des poids du vantail	Recommendation leaf weight	32
---	--	---------------------------------------	-----------

Allgemeine Hinweise Edelstahl	Remarques générales acier Inox	General information stainless steel	55
--	---	--	-----------

Alle Ausführungen dieser Dokumentation haben wir sorgfältig und nach bestem Wissen zusammengestellt. Wir können aber keine Verantwortung für die Benutzung der vermittelten Vorschläge und Daten übernehmen. Wir behalten uns technische Änderungen ohne Vorankündigung vor.

Nous avons apporté le plus grand soin à l'élaboration de cette documentation. Cependant, nous déclinons toute responsabilité pour l'utilisation faite de nos propositions et de nos données. Nous nous réservons le droit de procéder à des modifications techniques sans préavis.

All the information contained in this documentation is given to the best of our knowledge and ability. However, we decline all responsibility for the use made of these suggestions and data. We reserve the right to effect technical modifications without prior warning.

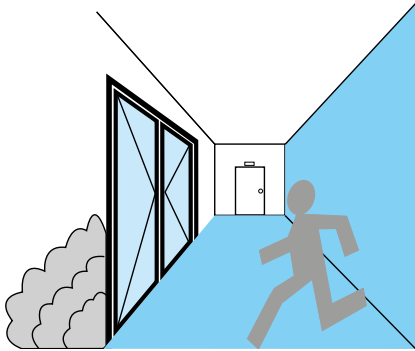

Rauchschutz-Türen nach DIN 18095 müssen:

- den Durchgang von Rauch sehr wirkungsvoll begrenzen

Les portes coupe-fumée selon DIN 18095 doivent:

- limiter la pénétration de la fumée

Smoke proof doors according to DIN 18095 must:

- limit the passage of smoke

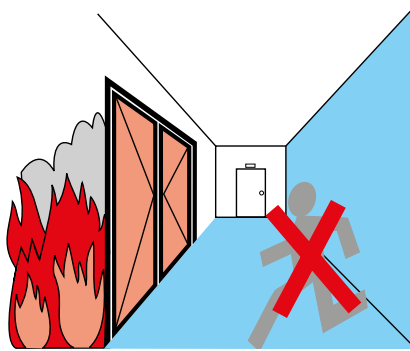

Rauch- und flammendichte Türen und Abschlüsse E30 (R30) müssen:

- den Durchgang von Feuer während 30 Minuten verhindern
- den Durchgang von Rauch begrenzen

Les portes et cloisons coupe-fumée et pare-flammes E30 (R30) doivent:

- empêcher le passage du feu pendant 30 minutes
- limiter la pénétration de la fumée

Smoke-and fire-resistant doors and screens E30 (R30) must:

- prevent the passage of fire during 30 minutes
- limite the passage of smoke

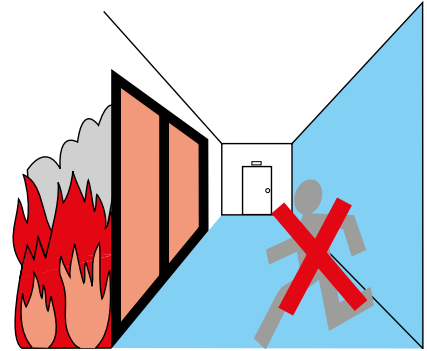

Brandschutz-Verglasungen E30 (G30) müssen:

- den Durchgang von Feuer während 30 Minuten verhindern
- den Durchgang von Rauch begrenzen

Les cloisons vitrées pare-flamme E30 (G30) doivent:

- empêcher le passage de feu pendant 30 minutes
- limiter la pénétration de la fumée

Fire resistant screenings E30 (G30) must:

- prevent the passage of fire during 30 minutes
- limit the passage of smoke

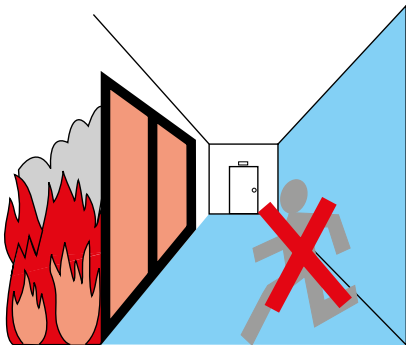

**Verglaste Feuerschutz-Wände
EW30 müssen:**

- den Durchgang von Feuer während 30 Minuten verhindern
- den Durchgang von Rauch begrenzen
- den Temperaturanstieg auf der feuerabgewandten Seite mit reduzierter Hitzestrahlung begrenzen

**Les cloisons vitrées coupe-feu
EW30 doivent:**

- empêcher le passage du feu pendant 30 minutes
- limiter la pénétration de la fumée
- limiter la hausse de température sur le côté opposé au feu par rayonnement de chaleur réduit.

**Glazed fire resistant screenings
EW30 must:**

- prevent the passage of fire during 30 minutes
- limit the passage of smoke
- limit temperature rise on the side opposite the fire with reduced radiated heat.



**Verglaste Feuerschutz-Wände
EI30 / EI60 / EI90 (F30 / F60 / F90)
müssen:**

- den Durchgang von Feuer während 30 / 60 / 90 Minuten verhindern
- den Durchgang von Rauch begrenzen
- den Temperaturanstieg auf der feuerabgewandten Seite begrenzen (180°C, Ø 140°C)

**Les cloisons vitrées coupe-feu
EI30 / EI60 / EI90 (F30 / F60 / F90)
doivent:**

- empêcher le passage du feu pendant 30 / 60 / 90 minutes
- limiter la pénétration de la fumée
- limiter la hausse de température sur le côté opposé au feu (180°C, Ø 140°C)

**Glazed fire resistant screenings
EI30 / EI60 / EI90 (F30 / F60 / F90)
must:**

- prevent the passage of fire during 30 / 60 / 90 minutes
- limit the passage of smoke
- limit the rise in temperature on the side opposite (180°C, Ø 140°C)



**Verglaste Feuerschutz-Türen
EI30 / EI60 / EI90 (F30 / F60 / F90)
müssen:**

- den Durchgang von Feuer während 30 / 60 / 90 Minuten verhindern
- den Durchgang von Rauch begrenzen
- den Temperaturanstieg auf der feuerabgewandten Seite begrenzen (ähnlich EI30)

**Les portes vitrées coupe-feu
EI30 / EI60 / EI90 (F30 / F60 / F90)
doivent:**

- empêcher le passage du feu pendant 30 / 60 / 90 minutes
- limiter la pénétration de la fumée
- limiter la hausse de température sur le côté opposé au feu (similaire EI30)

**Glazed fire resistant doors
EI30 / EI60 / EI90 (F30 / F60 / F90)
must:**

- prevent the passage of fire during 30 / 60 / 90 minutes
- limit the passage of smoke
- limit the rise in temperature on the side opposite (similare EI30)



499.145

Bohrlehre
für Schlösser mit Rund-
zylinder ø 22 mm und
Panik-Treibriegel-Schloss,
Schliessbleche und
Zylinderrosetten

VE = 1 Stück

499.145

Gabarit de perçage
pour serrures avec
cylindre rond ø 22 mm et
serrure contre-bascule
panique, gâches et
rosaces cylindres

UV = 1 pièce

499.145

Drilling jig
for locks with round
cylinder ø 22 mm and
shoot bolt lock with
emergency function,
strike plates and cylinder
rosettes

PU = 1 piece

Economy 50 E30/RS	Economy 60 E30/RS	Janisol 2 E130	Janisol 2 E130 70 mm	Janisol C4 E160/E190
	•	•		



499.146

Bohrlehre
für Schlösser mit Profil-
zylinder ø 17 mm und
Panik-Treibriegel-Schloss,
Schliessbleche und
Zylinderrosetten

VE = 1 Stück

499.146

Gabarit de perçage
pour serrures avec
cylindre profilé ø 17 mm et
serrure contre-bascule
panique, gâches
et rosaces cylindres

UV = 1 pièce

499.146

Drilling jig
for locks with profile
cylinder ø 17 mm and
shoot bolt lock with
emergency function,
strike plates and
cylinder rosettes

PU = 1 piece

	•	•		
--	---	---	--	--



499.156

Bohrlehre
für Schlösser mit
Rundzylinder ø 22 mm

VE = 1 Stück

499.156

Gabarit de perçage
pour serrures avec
cylindre rond ø 22 mm

UV = 1 pièce

499.156

Drilling jig
for locks with round
cylinder ø 22 mm

PU = 1 piece

	•			
--	---	--	--	--



499.157

Bohrlehre
für Schlösser mit
Profilzylinder ø 17 mm

VE = 1 Stück

499.157

Gabarit de perçage
pour serrures avec
cylindre profilé ø 17 mm

UV = 1 pièce

499.157

Drilling jig
for locks with profile
cylinder ø 17 mm

PU = 1 piece

	•			
--	---	--	--	--



499.173

Bohrlehre
für Schliessbleche und
Elektro-Türöffner

VE = 1 Stück

499.173

Gabarit de perçage
pour gâches et gâches
électrique

UV = 1 pièce

499.173

Drilling jig
for strike plates and
electric strikes

PU = 1 piece

	•			
--	---	--	--	--



499.167

Bohrlehre

für Schlösser mit Rundzylinder ø 22 mm 555.800 – 555.826 und Zylinderrosetten, Falztreibriegel 555.380, Panik-Treibriegelschloss 555.828, Stangengriffe 555.500/501, Druckstangen 555.696 – 555.699

VE = 1 Stück

499.167

Gabarit de perçage

pour serrures avec cylindre rond ø 22 mm 555.800 – 555.826 et rosaces de cylindre, bascule à mortaiser 555.380, contre-basculé panique 555.828, barres panique 555.500/501, barres panique à pousser 555.696 – 555.699

UV = 1 pièce

499.167

Drilling jig

for locks with round cylinder ø 22 mm 555.800 – 555.826 and cylinder rosettes, rebate lever bolt 555.380, shoot bolt lock with emergency function 555.828, push-bars 555.500/501, touch-bars 555.696 – 555.699

PU = 1 piece

Economy 50 E30/RS	Economy 60 E30/RS	Janisol 2 E130	Janisol 2 E130 70 mm	Janisol C4 E160/E190
-------------------	-------------------	----------------	----------------------	----------------------

			•	•
--	--	--	---	---



499.168

Bohrlehre

für Schlösser mit Profilzylinder ø 17 mm 555.801 – 555.827 und Zylinderrosetten, Falztreibriegel 555.380, Panik-Treibriegelschloss 555.828, Stangengriffe 555.500/501, Druckstangen 555.696 – 555.699

VE = 1 Stück

499.168

Gabarit de perçage

pour serrures avec cylindre profilé ø 17 mm 555.801 – 555.827 et rosaces de cylindre, bascule à mortaiser 555.380, contre-basculé panique 555.828, barres panique 555.500/501, barres panique à pousser 555.696 – 555.699

UV = 1 pièce

499.168

Drilling jig

for locks with profile cylinder ø 17 mm 555.801 – 555.827 and cylinder rosettes rebate lever bolt 555.380, shoot bolt lock with emergency function 555.828, push-bars 555.500/501, touch-bars 555.696 – 555.699

PU = 1 piece

			•	•
--	--	--	---	---



499.432

Bohrlehre

für verdeckt liegende Anschraubänder 555.024 / 555.025

VE = 1 Flügelrahmenteil
1 Blendrahmenteil

499.432

Gabarit de perçage

pour paumelles à visser non apparente 555.024 / 555.025

UV = 1 pièce pour cadre vantail
1 pièce pour cadre dormant

499.432

Drilling jig

for concealed screw-on hinges 555.024 / 555.025

PU = 1 piece for leaf frame
1 piece for outer frame

		•	•	
--	--	---	---	--



499.430

Bohrlehre

für Anschraubänder 555.656-555.661

VE = 1 Flügelrahmenteil
1 Blendrahmenteil

499.430

Gabarit de perçage

pour paumelles à visser 555.656-555.661

UV = 1 pièce pour cadre vantail
1 pièce pour cadre dormant

499.430

Drilling jig

for screw-on hinges 555.656-555.661

PU = 1 piece for leaf frame
1 piece for outer frame

•	•	•	•	•
---	---	---	---	---



499.124

Bohrlehre

für Schaltschloss 555.132, Schnappriegel 555.214/521, Stangenführung 555.134 und Falzsicherung 555.137

VE = 1 Stück

499.124

Gabarit de perçage

pour serrure de retient 555.132, pêne à ressort 555.214/521 guidage à tige 555.134 et sécurité de feuillure 555.137

UV = 1 pièce

499.124

Drilling jig

for switch latch 555.132, safety catch 555.214/521, rod guide 555.134 and rebate mechanism 555.137

PU = 1 piece

Economy 50 E30/RS	Economy 60 E30/RS	Janisol 2 E130	Janisol 2 E130 70 mm	Janisol C4 E160/E190
-------------------	-------------------	----------------	----------------------	----------------------

•

•



499.158

Bohrlehre

für Schnappriegel 555.215/555.527 und Schaltschloss 555.219

VE = 1 Stück

499.158

Gabarit de perçage

pour pêne à ressort 555.215/555.527 et serrure de retient 555.219

UV = 1 pièces

499.158

Drilling jig

for safety catch 555.215/555.527 and switch latch 555.219

PU = 1 piece

•



499.171

Bohrlehre

für Falzsicherung 555.541, Schaltschloss 555.546 und Schnappriegel 555.527/528

VE = 1 Stück

499.171

Gabarit de perçage

pour sécurité de feuillure pour vantail, serrure de retient 555.546 et pêne à ressort 555.527/528

UV = 1 pièce

499.171

Drilling jig

for rebate mechanism for leaf 555.541, switch latch 555.546 and safety catch 555.527/528

PU = 1 piece

•

•



499.147

Bohrlehre

für Umlenkschloss 555.394 und für Falztreibriegel 555.380

VE = 1 Stück

499.147

Gabarit de perçage

pour verrou de dérivation 555.394 et pour bascule à mortaiser 555.380

UV = 1 pièce

499.147

Drilling jig

for off-set lock 555.394 and rebate lever bolt 555.380

PU = 1 piece

•

•



499.159

Bohrlehre

für Umlenkschloss 555.394, Panik-Treibriegel-Schloss 555.828 und Falztreibriegel 555.380

VE = 1 Stück

499.159

Gabarit de perçage

pour verrou de dérivation 555.394, serrure contre-basculer panique 555.828 et bascule à mortaiser 555.380

UV = 1 pièces







499.159

Drilling jig

for off-set lock 555.394, shoot bolt lock with emergency function 555.828 and rebate lever bolt 555.380

PU = 1 piece

•

				Economy 50 E30/RS	Economy 60 E30/RS	Janisol 2 E130	Janisol 2 E130 70 mm	Janisol C4 E160/E190
	499.169 Bohrlehre für Schliessblech 555.844 und Elektro-Türöffner 555.845/846 VE = 1 Stück	499.169 Gabarit de perçage pour gâche de fermeture 555.844 et gâches électrique 555.845/846 UV = 1 pièce	499.169 Drilling jig for strike plate 555.844 and electric strikes 555.845/846 PU = 1 piece					•
	499.118 Bohrlehre für Kantenbasculer 555.384, VE = 1 Stück	499.118 Gabarit de perçage pour verrou à entailler à basculer 555.384 UV = 1 pièce	499.118 Drilling jig for espagnolette 555.384, PU = 1 piece			•	•	
	499.173 Bohrlehre für Schliessblech 555.831 und Elektro-Türöffner 555.832/833 VE = 1 Stück	499.173 Gabarit de perçage pour gâche de fermeture 555.831 et gâches électrique 555.832/833 UV = 1 pièce	499.173 Drilling jig for strike plate 555.831 and electric strikes 555.832/833 PU = 1 piece	•				
	499.289 Einspannunterlage 67 x 22,5 mm VE = 1 Stück	499.289 Support 67 x 22,5 mm UV = 1 pièce	499.289 Support 67 x 22,5 mm PU = 1 piece					•
	499.288 Einspannunterlage 67 x 15 mm VE = 1 Stück	499.288 Support 67 x 15 mm UV = 1 pièce	499.288 Support 67 x 15 mm PU = 1 piece					•
	499.294 Einspannunterlage 57 x 15 mm VE = 1 Stück	499.294 Support 57 x 15 mm UV = 1 pièce	499.294 Support 57 x 15 mm PU = 1 piece			•		
	499.295 Einspannunterlage 57 x 22,5 mm VE = 1 Stück	499.295 Support 57 x 22,5 mm UV = 1 pièce	499.295 Support 57 x 22,5 mm PU = 1 piece			•		



499.115

Bohrlehre

für Anschraubbänder
550.250 und 550.286,
links und rechts
einsetzbar

VE = 1 Stück

499.115

Gabarit de perçage

pour paumelles à visser
550.250 et 550.286,
utilisable à gauche
et à droite

UV = 1 pièce

499.115

Drilling jig

for screw-on hinges
550.250 and 550.286,
can be used on left
and right

PU = 1 piece

Economy 50 E30/RS	Economy 60 E30/RS	Janisol 2 E130	Janisol 2 E130 70 mm	Janisol C4 E160/E190
•	•	•	•	•



499.116

Anschweisslehren

für alle Jansen-Anschweiss-
bänder, links und rechts
einsetzbar

VE = 2 Stück

499.116

Gabarits de soudage

pour toutes les paumelles
à souder Jansen, utilisable
à gauche et à droite

UV = 2 pièces

499.116

Welding fixtures

for all Jansen-hinges,
can be used on left
and right

PU = 2 pieces

•	•	•	•	•
---	---	---	---	---



499.399

Bohrlehre

für Anschraubbänder
555.570 – 555.577

VE = 1 Flügelrahmenteil
1 Blendrahmenteil

499.399

Gabarit de perçage

pour paumelles à visser
555.570 – 555.577

UV = 1 pièce pour cadre
vantail
1 pièce pour cadre
dormant

499.399

Drilling jig

for screw-on hinges
555.570 – 555.577

PU = 1 piece for leaf frame
1 piece for outer frame

•	•	•	•	•
---	---	---	---	---



499.398

Bandrichtwerkzeug

für einfaches Nachrichten
der Anschweissbänder:
550.229 / 550.276 /
555.226 / 555.227 /
555.260 / 555.261 /
555.267 / 555.268 /
550.238

VE = 1 Stück inkl.
Gebrauchsanleitung

499.398

**Outillage de centrage
des paumelles**

pour un recentrage simple
des paumelles à souder:
550.229 / 550.276 /
555.226 / 555.227 /
555.260 / 555.261 /
555.267 / 555.268 /
550.238

UV = 1 pièce incl.
instructions de
montage

499.398

Hinge alignment tool

for easy readjustment of
the weld-on:
550.229 / 550.276 /
555.226 / 555.227 /
555.260 / 555.261 /
555.267 / 555.268 /
550.238

PU = 1 piece incl.
assembly instructions

•	•	•	•	•
---	---	---	---	---



499.114

Montagedorn

für 3D-Anschweissbänder

VE = 2 Stück

499.114

Axe de montage

pour paumelles souder 3D

UV = 2 pièces

499.114

Assembly jig

for weld-on hinges 3-D

PU = 2 pieces

•	•	•	•	•
---	---	---	---	---



499.119
Bohrlehre
für Befestigungsplatte
550.463 (Festverglasung)

VE = 1 Stück

499.119
Gabarit de perçage
pour plaque de fixation
550.463 (vitrage fixe)

UV = 1 pièce

499.119
Drilling jig
for fastening plate
550.463 (fixed glazing)

PU = 1 piece

Economy 50 E30/RS	Economy 60 E30/RS	Janisol 2 E30	Janisol 2 E30 70 mm	Janisol C4 E160/E190
		•		



499.120
Bohrlehre
für Befestigungsplatte
555.139 (Tür-Blendrahmen)

VE = 1 Stück

499.120
Gabarit de perçage
pour plaque de fixation
555.139 (dormant de porte)

UV = 1 pièce

499.120
Drilling jig
for fastening plate 555.139
(outer door frame)

PU = 1 piece

		•		
--	--	---	--	--



499.165
Bohrlehre
für Edelstahl-
Rollentürband 555.345

VE = 1 Stück

499.165
Gabarit de perçage
pour paumelle à galet en
acier Inox 555.345

UV = 1 pièce

499.16
Drilling jig
for stainless steel
barrel hinge 555.345

PU = 1 piece

			•	
--	--	--	---	--



499.166
Bohrlehre
für Edelstahl-
Rollentürband 555.345

VE = 1 Stück

499.166
Gabarit de perçage
pour paumelle à galet en
acier Inox 555.345

UV = 1 pièce

499.166
Drilling jig
for stainless steel
barrel hinge 555.345

PU = 1 piece

	•			
--	---	--	--	--



499.137
Bohrlehre
für automatische
Senkdichtungen 555.366
bis 555.373

VE = 1 Stück

499.137
Gabarit de perçage
pour joint seuil automatique
555.366 jusqu'à 555.373

UV = 1 pièce

499.137
Drilling jig
for automatic drop seal
555.366 to 555.373

PU = 1 piece

•	•	•	•	•
---	---	---	---	---



499.001

Befestigungsset

zum Versetzen der
magazinierten Knöpfe
450.007/008

VE = 1 Set komplett
inkl. Koffer
3 Kreuzschlitz-
Schraubklingen

499.001

**Machine à poser les
boutons de parclozes**

pour le déplacement des
boutons 450.007/008
emmagasinés

UV = 1 set complet,
valise incl.
3 mèches
cruciforme

499.001

Fastening set

for placing magazine
studs 450.007/008

PU = 1 set complete,
incl. case
3 Phillips screw-
driver blades

Economy 50 E30/RS	Economy 60 E30/RS	Janisol 2 E130	Janisol 2 E130 70 mm	Janisol C4 E160/E190
•	•	•	•	•



499.002

**Kreuzschlitz-
Schraubklingen**

für Artikel 499.001

VE = 3 Stück

499.002

**Embout de tournevis
cruciforme**

pour l'article 499.001

UV = 3 pièces

499.002

**Blades for cross-recessed
screws (Phillips)**

for item 499.001

PU = 3 pieces

•	•	•	•	•
---	---	---	---	---



499.003

**Schraubklingen
mit SR1-Angriff**

VE = 3 Stück

499.003

**Embout de tournevis SR1
avec tête spéciale SR1**

UV = 3 pièces

499.003

**Twist drill
for SR1 head**

PU = 3 pieces

•	•	•	•	•
---	---	---	---	---



499.004

Spiralbohrer ø 3,5 mm
mit Sechskantschaft zum
Bohren der Löcher für
450.006

VE = 3 Spiralbohrer
1 Kupplungsüber-
brückung für Set
499.001

499.004

**Mèche hélicoïdale
ø 3,5 mm**
avec serrage 6-pans pour
percer les trous de 450.006

UV = 3 mèches
hélicoïdales
1 système
d'embrayage
pour set 499.001

499.004

Twist drill ø 3,5 mm
with hexagonal shaft, for
drilling holes for 450.006

PU = 3 twist drills
1 coupling bridge
for Set 499.001

•	•	•	•	•
---	---	---	---	---



499.005

Torx-Klingen

für 451.093, 451.094,
550.389 und 550.596

VE = 2 Stück

499.005

Embout de tournevis Torx

pour 451.093, 451.094,
550.389 et 550.596

UV = 2 pièces

499.005

Blades Torx

for 451.093, 451.094,
550.389 and 550.596

PU = 2 pieces

•	•	•	•	•
---	---	---	---	---



499.039

Bohrer-Führung ø 3,5 mm
für Befestigungsset 499.001,
optimiert die Führung des
Spiralbohrers 499.004 und
ermöglicht ein genaues
Bohren.

VE = 1 Stück

499.039

Guidage de foret ø 3,5 mm
pour la machine à poser
les boutons 499.001,
optimise le guidage de la
mèche hélicoïdale 499.004
et permet un perçage
précis.

UV = 1 pièce

499.039

Drill guide ø 3,5 mm
for fastening set 499.001,
optimises the guidance
of the twist drill 499.004,
and permits precise
drilling.

PU = 1 piece

Economy 50 E30/RS	Economy 60 E30/RS	Janisol 2 E130	Janisol 2 E130 70 mm	Janisol C4 E160/E190
•	•	•	•	•



499.108

Dichtungsroller
zum Einrollen von
verschiedenen
Jansen-Dichtungen

VE = 1 Stück

499.108

Roulette à joint
pour monter des
joints divers Jansen

UV = 1 pièce

499.108

Gasket roller
for inserting various
Jansen gaskets

PU = 1 piece

•	•	•	•	•
---	---	---	---	---



499.127

Abstandhalter
Einglasungshilfe bei
Trockenverglasung

VE = 20 Stück

499.127

Pièce de distance
Aide pour la pose du
vitrage avec les joint

UV = 20 pièces

499.127

Spacer
Insertion aid for
dry glazing

PU = 20 pieces

•	•	•	•	•
---	---	---	---	---



499.102

Montagehebel
zum Ausrichten der
Befestigungsfedern
450.022

VE = 1 Stück

499.102

Lever de montage
pour ajuster les ressorts
de fixation 450.022

UV = 1 pièce

499.102

Assembly lever
for straightening fixing
springs 450.022

PU = 1 piece

•	•			
---	---	--	--	--



499.340

Universal-Stufenbohrer
mit 5 Bohrstufen
(ø 6, 11, 18, 23, 33 mm)
speziell geeignet für
Schloss-, Drücker- und
Zylinderbohrungen

VE = 1 Stück

499.340

Foret à étages
avec 5 niveaux de perçage
(ø 6, 11, 18, 23, 33 mm)
spécialement approprié
pour les perçages pour
serrures, poignées et
cylindres

UV = 1 pièce

499.340

Multipurpose step drill
with 5 drilling steps
(ø 6, 11, 18, 23, 33 mm)
especially for lock,
handle and cylinder
drillings

PU = 1 piece

Economy 50 E30/RS	Economy 60 E30/RS	Janisol 2 E130	Janisol 2 E130 70 mm	Janisol C4 E160/E190
•	•	•	•	•



499.326

Senker 23 mm
für Rundzylinder-
Ausnehmungen

VE = 1 Stück

499.326

Fraise 23 mm
pour usinage cylindre
rond

UV = 1 pièce

499.326

Countersink 23 mm
for round cylinder
cut-outs

PU = 1 piece

•	•	•	•	•
---	---	---	---	---

499.327

Senker 18 mm
für Profilzylinder-
Ausnehmungen

VE = 1 Stück

499.327

Fraise 18 mm
pour usinage cylindre
profilé

UV = 1 pièce

499.327

Countersink 18 mm
for profiled cylinder
cut-outs

PU = 1 piece

•	•	•	•	•
---	---	---	---	---



499.315
Senker 4,5 / 11,1 mm
für Aluminium-Bänder
550.230 und 550.231

VE = 1 Stück

499.315
Fraise 4,5 / 11,1 mm
pour paumelle en
aluminium 550.230 et
550.231

UV = 1 pièce

499.315
Countersink
ø 4,5 / 11,1 mm
for aluminium hinges
550.230 and 550.231

PU = 1 piece

Economy 50 E30/RS	Economy 60 E30/RS	Janisol 2 E130	Janisol 2 E130 70 mm	Janisol C4 E160/E190
-------------------	-------------------	----------------	----------------------	----------------------

●	●			
---	---	--	--	--



499.334
Kegelsenker
für Alu-Bänder 550.230
und 550.231, ø 12,4 mm,
90°, Länge ca. 100 mm

VE = 1 Stück

499.334
Fraise conique
pour paumelle en
aluminium 550.230 et
550.231, ø 12,4 mm, 90°,
longueur env. 100 mm

UV = 1 pièce

499.334
Countersink
for aluminium hinges
550.230 and 550.231,
ø 12,4 mm, 90°,
length approx. 100 mm

PU = 1 piece

Economy 50 E30/RS	Economy 60 E30/RS	Janisol 2 E130	Janisol 2 E130 70 mm	Janisol C4 E160/E190
-------------------	-------------------	----------------	----------------------	----------------------

●	●			
---	---	--	--	--



499.350
Bohrplatte
für Alu-Anschraubbänder
550.230/550.231

VE = 2 Stück inkl.
Distanzstücke
8 mm und 10 mm

499.350
Plaque de perçage
pour paumelle aluminium
à visser 550.230/550.231

UV = 2 pièces incl. pièce
de distance
8 mm und 10 mm

499.350
Drilling template, flush
for aluminium hinge
550.230/550.231

PU = 2 pieces
incl. spacers
8 mm and 10 mm

Economy 50 E30/RS	Economy 60 E30/RS	Janisol 2 E130	Janisol 2 E130 70 mm	Janisol C4 E160/E190
-------------------	-------------------	----------------	----------------------	----------------------

●	●			
---	---	--	--	--

Masse

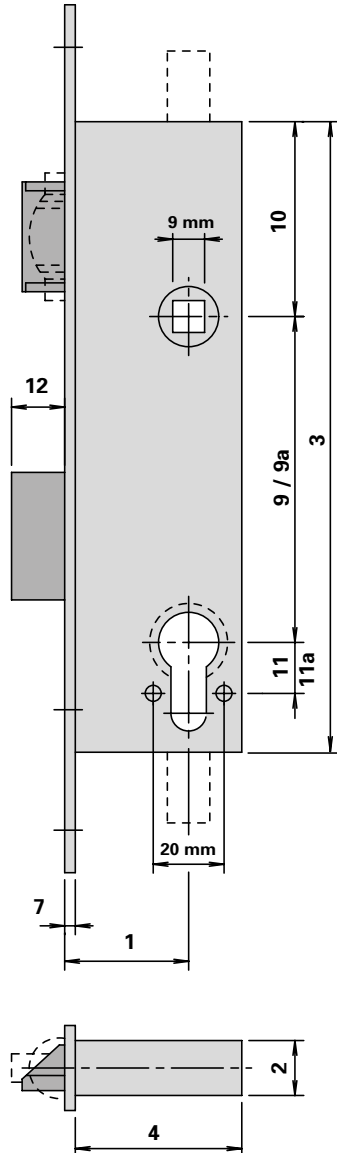

Mesures

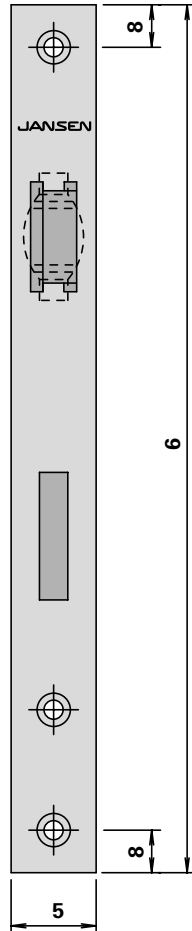

Measurements

1	Dornmass / Axe canon/tête / Backset
2	Kasten-Breite / Largeur du boîtier / Width of casing
3	Kasten-Höhe / Hauteur du boîtier / Height of casing
4	Kasten-Tiefe / Profondeur du boîtier / Depth of casing
5	Stulp-Breite / Largeur de la tête / Width of face plate
6	Stulp-Höhe / Hauteur de la tête / Height of face plate
7	Stulp-Dicke / Epaisseur de la tête / Thickness of face plate
8	Randabstand Stulpbohrungen Distance périmétrique des perçages dans la tête Distance of face plate drill holes from edge
9	Entfernung Drücker - Zylinder ø 22 mm Distance entre poignée – cylindre ø 22 mm Distance between handle and cylinder ø 22 mm
9a	Entfernung Drücker - Zylinder ø 17 mm Distance entre poignée – cylindre ø 17 mm Distance between handle and cylinder ø 17 mm
10	Entfernung OK Kasten - Drücker Distance bord sup. boîtier – poignée Distance from top edge of casing to handle
11	Entfernung Zylinder - Sicherheitsrosette Distance cylindre – Rosace de sécurité Distance between cylinder and safety rosette
12	Riegel-Ausschluss / Course de pêne / Bolt travel

Masse

Mesures

Measurements

	1	2	3	4	5	6	7	8	9	9a	10	11	12
555.800	35	15.5	202	47	28	270	3	13	94		80,5	21.5	20
555.801	35	15.5	202	47	28	270	3	13		92	80,5	21.5	20
555.802	35	15.5	202	47	28	270	3	13	94		80,5	21.5	20
555.804	35	15.5	202	47	28	270	3	13		92	80,5	21.5	20
555.806	35	15.5	202	47	28	270	3	13	94		80,5	21.5	20
555.807	35	15.5	202	47	28	270	3	13		92	80,5	21.5	20
555.808	35	15.5	202	47	28	270	3	13	94		80,5	21.5	20
555.810	35	15.5	202	47	28	270	3	13		92	80,5	21.5	20
555.812	35	15.5	202	47	28	270	3	13	94		80,5	21.5	20
555.813	35	15.5	202	47	28	270	3	13		92	80,5	21.5	20
555.814	35	15.5	202	47	28	320	3	13	94		80,5	21.5	20
555.815	35	15.5	202	47	28	320	3	13		92	80,5	21.5	20
555.816	35	15.5	202	47	28	320	3	13	94		80,5	21.5	20
555.818	35	15.5	202	47	28	320	3	13		92	80,5	21.5	20
555.820	35	15.5	202	47	28	320	3	13	94		80,5	21.5	20
555.821	35	15.5	202	47	28	320	3	13		92	80,5	21.5	20
555.822	35	15.5	202	47	28	320	3	13	94		80,5	21.5	20
555.824	35	15.5	202	47	28	320	3	13		92	80,5	21.5	20
555.826	35	15.5	202	47	28	320	3	13	94		80,5	21.5	20
555.827	35	15.5	202	47	28	320	3	13		92	80,5	21.5	20
555.380	35	16	165	47	28	235	3	13	-	-	-	-	-
555.394	35	18	210	47	28	295	3	13	-	-	109,5	-	-
555.828	35	18	240	47	28	270	3	13	-	-	120,5	-	-
555.850	35	18	240	47	28	310	3	13	-	-	120,5	-	-
555.851	35	18	240	47	28	310	3	13	-	-	120,5	-	-

Masse

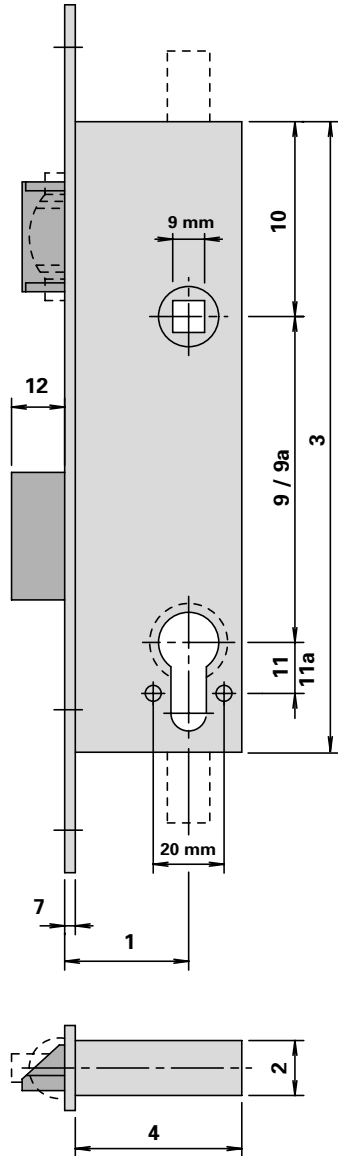

Mesures

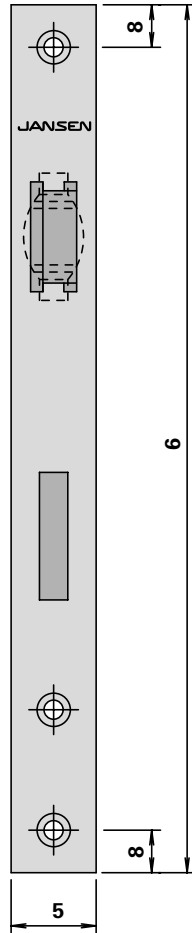

Measurements

1	Dornmass / Axe canon/tête / Backset
2	Kasten-Breite / Largeur du boîtier / Width of casing
3	Kasten-Höhe / Hauteur du boîtier / Height of casing
4	Kasten-Tiefe / Profondeur du boîtier / Depth of casing
5	Stulp-Breite / Largeur de la tête / Width of face plate
6	Stulp-Höhe / Hauteur de la tête / Height of face plate
7	Stulp-Dicke / Epaisseur de la tête / Thickness of face plate
8	Randabstand Stulpbohrungen Distance périmétrique des perçages dans la tête Distance of face plate drill holes from edge
9	Entfernung Drücker - Zylinder ø 22 mm Distance entre poignée – cylindre ø 22 mm Distance between handle and cylinder ø 22 mm
9a	Entfernung Drücker - Zylinder ø 17 mm Distance entre poignée – cylindre ø 17 mm Distance between handle and cylinder ø 17 mm
10	Entfernung OK Kasten - Drücker Distance bord sup. boîtier – poignée Distance from top edge of casing to handle
11	Entfernung Zylinder - Sicherheitsrosette Distance cylindre – Rosace de sécurité Distance between cylinder and safety rosette
12	Riegel-Ausschluss / Course de pêne / Bolt travel

Beschläge
 Ferrures
 Fittings

Brandschutz-Systeme
 Constructions de résistance au feu
 Fire resistant systems

Masse

Mesures

Measurements

	1	2	3	4	5	6	7	8	9	9a	10	11	12
555.600	34.5	15	185	47.5	24	2285	5	–	94		63	–	20/21
555.601	34.5	15	185	47.5	24	2285	5	–	94		63		20/21
555.602	34.5	15	185	47.5	24	2285	5	–		92	63		20/21
555.603	34.5	15	185	47.5	24	2285	5	–		92	63		20/21
555.604	34.5	15	185	47.5	24	2800	5	–	94		63		20/21
555.605	34.5	15	185	47.5	24	2800	5	–		92	63		20/21
555.606	34	15	200	44	24	2285	5	–	94		80.5		20
555.607	34	15	200	44	24	2285	5	–	94		80.5		20
555.608	34	15	200	44	24	2285	5	–	94		80.5		20
555.609	34	15	200	44	24	2285	5	–	94		80.5		20
555.610	34	15	200	44	24	2285	5	–		92	80.5		20
555.611	34	15	200	44	24	2285	5	–		92	80.5		20
555.612	34	15	200	44	24	2285	5	–		92	80.5		20
555.613	34	15	200	44	24	2285	5	–		92	80.5		20
555.614	34	15	200	44	24	2285	5	–	94		80.5		20
555.615	34	15	200	44	24	2285	5	–	94		80.5		20
555.616	34	15	200	44	24	2285	5	–	94		80.5		20
555.617	34	15	200	44	24	2285	5	–	94		80.5		20
555.618	34	15	200	44	24	2285	5	–		92	80.5		20
555.619	34	15	200	44	24	2285	5	–		92	80.5		20
555.620	34	15	200	44	24	2285	5	–		92	80.5		20
555.621	34	15	200	44	24	2285	5	–		92	80.5		20
555.622	34	15	200	44	24	2285	5	–	94		80.5		20
555.623	34	15	200	44	24	2285	5	–	94		80.5		20
555.624	34	15	200	44	24	2285	5	–	94		80.5		20
555.625	34	15	200	44	24	2285	5	–	94		80.5		20
555.626	34	15	200	44	24	2285	5	–		92	80.5		20
555.627	34	15	200	44	24	2285	5	–		92	80.5		20
555.628	34	15	200	44	24	2285	5	–		92	80.5		20
555.629	34	15	200	44	24	2285	5	–		92	80.5		20
555.630	34	15	200	44	24	2285	5	–	94		80.5		20
555.631	34	15	200	44	24	2285	5	–	94		80.5		20
555.632	34	15	200	44	24	2285	5	–	94		80.5		20
555.633	34	15	200	44	24	2285	5	–	94		80.5		20
555.634	34	15	200	44	24	2285	5	–		92	80.5		20
555.635	34	15	200	44	24	2285	5	–		92	80.5		20
555.636	34	15	200	44	24	2285	5	–		92	80.5		20
555.637	34	15	200	44	24	2285	5	–		92	80.5		20
555.640	35	18	240	47	28	270	3	13	–	–	120,5	–	–

Ergänzende Angaben zu Jansen-Elektro-Türöffner

Die speziellen, geprüften und zugelassenen Jansen-System-Stulpbleche der Elektro-Türöffner (speziell für Brand- und Rauchschutz) werden im Werk montiert, einjustiert, kontrolliert und gesichert.

Die Elektro-Türöffner-Garnituren sind deshalb nur als Einheit lieferbar. Lose Stulpbleche werden nicht geliefert.

Über Sonderbestellung liefern wir unsere Elektro-Türöffner in weiteren Ausführungen.

Der Gangflügel bestimmt die DIN-Richtung

eE = Elektrische Dauerentriegelung: Diese Türöffner sind dauerstromfest und werden mit Gleichspannung, meist über Zeitschaltuhr oder Schalter, betrieben. Die Dauerstromentriegelung ist nicht überall zulässig. Bitte beachten Sie die länderspezifischen Vorschriften.

RR = Rückmeldekontakt als potentialfreier Wechselkontakt. Wird über einen Schieber von der Schlossfalle betätigt.

Indications complémentaires sur les gâches électriques

Les têtes spéciales du système Jansen, contrôlées et homologuées pour les gâches électriques (spéciales pour la protection pare-feu et pare-fumée) sont montées, ajustées, contrôlées et protégées en usine.

C'est la raison pour laquelle les garnitures des gâches électriques ne sont disponibles qu'en bloc. Les têtes isolées ne sont pas fournies.

Dans le cadre d'une commande spéciale, nous fournissons nos gâches électriques dans d'autres versions.

Le vantail de service détermine le sens DIN

eE = Déverrouillage électrique permanent: Ces gâches résistent au courant permanent et sont actionnées à courant continu, la plupart du temps via par une minuterie ou un commutateur. Le déverrouillage du courant permanent n'est pas autorisé partout. Veuillez respecter les règlements spécifiques au pays.

RR = Contact de réponse en tant que contact inverseur sans potentiel. Actionné par un coulisseau à partir du pêne.

Additional information on Jansen electric strikes

The fully approved Jansen face plates for the electric strikes (specially for fire and smoke protection) are installed, checked and secured in the workshop.

The electric strike kits are therefore only supplied as a complete unit. Individual face plates are not available.

We can supply additional electric strikes to special order.

The access leaf determines the opening direction

eE = Permanent electrical release: these openers are supplied with constant current and are operated by means of DC voltage, using a timer switch or a manual switch. Use of the permanent electrical release is not permissible in all cases. Please observe any country-specific regulations.

RR = Response contact as a potential-free make and break contact. Operated using a handle on the latch.

**Technische Daten
Elektro-Türöffner**

**Caractéristiques
techniques de la
gâche électrique**

**Technical data for
electric strike**

Artikel-Nr. No d'article Part no.	AC	DC	Spannung Contrainte Tension Volt	Festigkeit gegen Aufbruch Solidité à la rupture Resistance against breaking open	Integrierter Über- spannungs- schutz Protection surtension intégrée Integrated overload protection	eE	Freilauf- diode Diode de roue libre Free- wheeling diode	Nennstrom- aufnahme Intensité de courant nominal Nominal current consumption 12V AC/DC	Nennstrom- aufnahme Intensité de courant nominal Nominal current consumption 24V AC/DC	Nenn- widerstand Résistance nominale Nominal resistance 12V
555.544		●	24	3000 N			●		100 mA DC	260 Ω (24V)
555.549		●	24	3000 N			●		100 mA DC	260 Ω (24V)
555.550	●	●	12-24	8000 N	●	●	●	125 mA	68 mA	hochohmig*
555.551	●	●	12-24	8000 N	●	●	●	125 mA	68 mA	hochohmig*
555.554	●	●	10-24	5000 N		●	●	300 mA DC	600 mA DC	40 Ω
555.555	●	●	10-24	5000 N		●	●	300 mA DC	600 mA DC	40 Ω
555.558		●	24	3000 N			●		100 mA DC	260 Ω (24V)
555.559	●	●	12-24	8000 N	●	●	●	125 mA	68 mA	hochohmig*
555.560	●	●	12-24	8000 N	●	●	●	125 mA	68 mA	hochohmig*
555.563	●	●	10-24	5000 N		(11-13V DC)	●	300 mA DC	600 mA DC	40 Ω
555.564	●	●	10-24	5000 N		(11-13V DC)	●	300 mA DC	600 mA DC	40 Ω
555.565	●	●	12-24	8000 N	●	●	●	125 mA	68 mA	hochohmig*
555.832	●	●	12-24	8000 N	●	●	●	125 mA	68 mA	hochohmig*
555.833	●	●	12-24	8000 N	●	●	●	125 mA	68 mA	hochohmig*
555.834	●	●	10-24	5000 N		(11-13V DC)	●	300 mA DC	600 mA DC	40 Ω
555.835	●	●	10-24	5000 N		(11-13V DC)	●	300 mA DC	600 mA DC	40 Ω
555.838	●	●	12-24	8000 N	●	●	●	125 mA	68 mA	hochohmig*
555.839	●	●	12-24	8000 N	●	●	●	125 mA	68 mA	hochohmig*
555.840	●	●	10-24	5000 N		(11-13V DC)	●	300 mA DC	600 mA DC	40 Ω
555.841	●	●	10-24	5000 N		(11-13V DC)	●	300 mA DC	600 mA DC	40 Ω
555.845	●	●	12-24	8000 N	●	●	●	125 mA	68 mA	hochohmig*
555.846	●	●	12-24	8000 N	●	●	●	125 mA	68 mA	hochohmig*
555.852	●	●	12-24	10000 N	●	(11-13V DC)	●	210 mA DC	105 mA DC	12V: 57,5 Ω

* haute impédance

* high impedance

Terminologie Türbeschlag

Terminologie ferrures de porte

Door fitting terminology

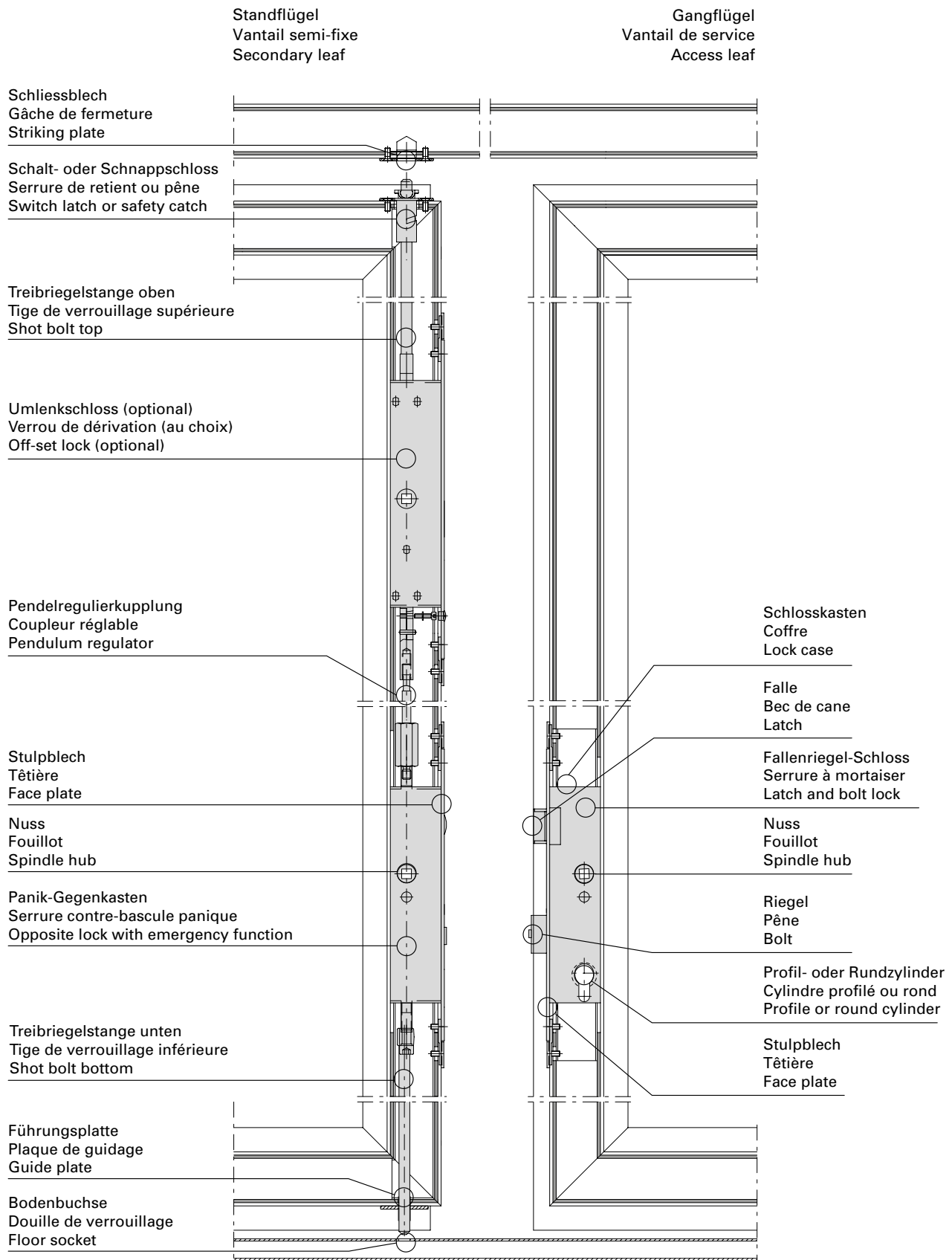

Öffnungsrichtung
Terminologie nach EN 12519

Porte ouvrant
Terminologie selon EN 12519

Direction of opening
Terminology in accordance with EN 12519

Öffnungsfläche

Die gesamte Fläche, die vom Flügel im Grundriss bei der Benutzung überfahren wird. Sie wird auch Schwenkbereich genannt.

Face d'ouverture

Surface totale sur laquelle passe le vantail à l'horizontale lors de l'ouverture. Est également appelée zone de pivotement.

Opening area

The total area of the floor plan which is covered by the vent when used. This is also called the swivel range.

Öffnungsrichtung links

Man spricht von Öffnungsrichtung links, wenn von der Öffnungsfläche aus betrachtet die Anschlagseite links ist.

Porte ouvrant à gauche

On parle de porte ouvrant à gauche quand le côté butée est à gauche vu de la face d'ouverture.

Opening direction: left

The opening direction: left is referred to if the closing side is on the left when viewed from the opening area.

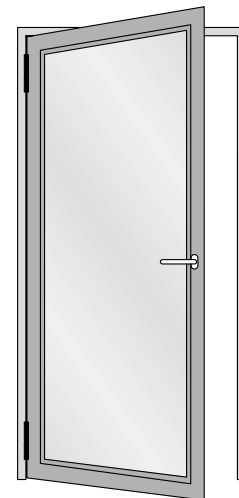
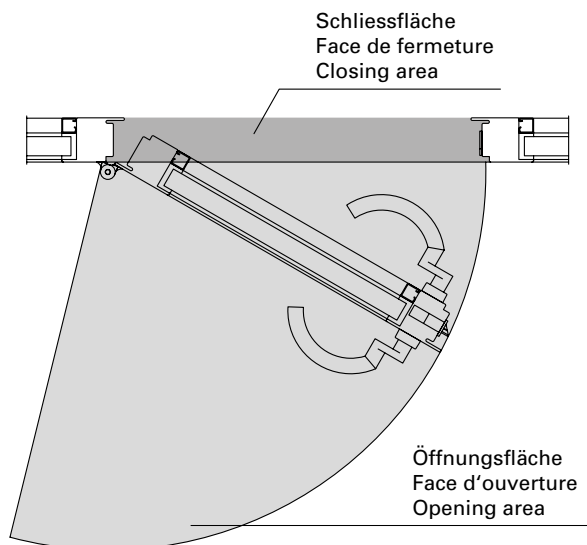

Öffnungsrichtung rechts

Man spricht von Öffnungsrichtung rechts, wenn von der Öffnungsfläche aus betrachtet die Anschlagseite rechts ist.

Porte ouvrant à droite

On parle de porte ouvrant à droite quand le côté butée est à droite vu de la face d'ouverture.

Opening direction: right

The opening direction: right is referred to if the closing side is on the right when viewed from the opening area.

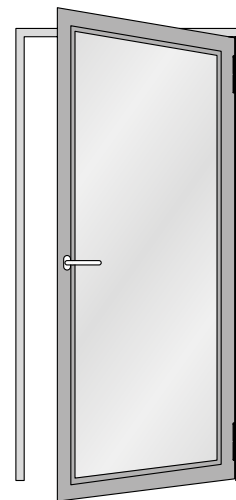
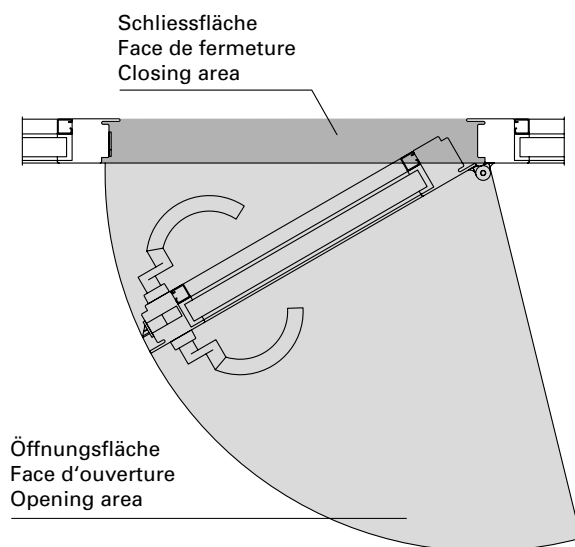

Funktionsbeschreibung für Panik-Schlösser

Description des fonctions pour serrures panique

Description of operation for locks with emergency functions

Umschaltfunktion B (Standard-Fluchttürfunktion)

Fonction de commutation B (Fonction de porte de secours Standard)

Switchover function B (Standard emergency exit function)

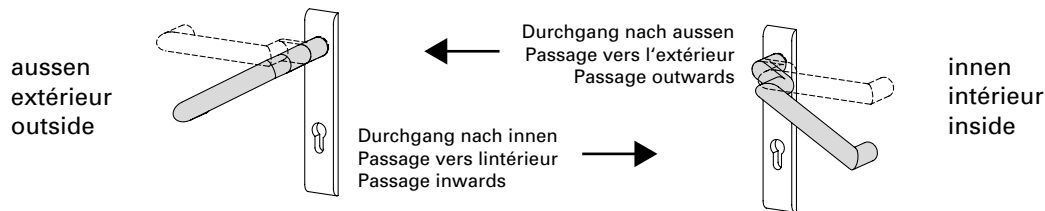

Grundstellung

Funktion von aussen:
Aussendrücker eingekoppelt,
Durchgang von beiden Seiten über
die Drücker möglich.

Funktion von innen:
Die Öffnung der Tür ist grundsätzlich
jederzeit in Fluchtrichtung möglich.

Réglage de base

Fonction de l'extérieur:
Loquet extérieur couplé, le passage
est possible des deux côtés avec le
loquet.

Fonction de l'intérieur:
L'ouverture de la porte est toujours
possible dans le sens d'évacuation.

Initial position:

Operation from outside:
Outside handle engaged, access using
the handle possible from both sides.

Operation from inside:
It is always possible to open the door
in the direction of escape.

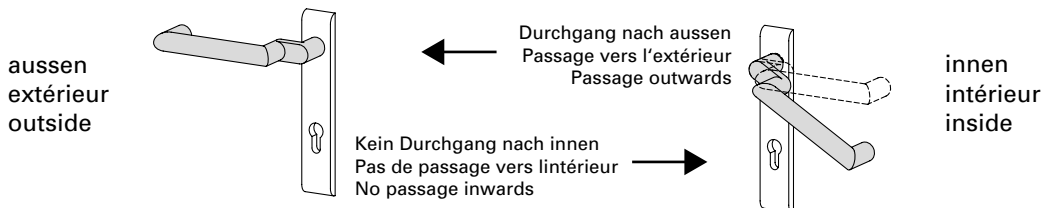

Schaltstellung

Funktion von aussen:
Aussendrücker ausgekoppelt und im
Leerlauf. Die Tür kann nur mit dem
Schlüssel geöffnet werden, indem
der Aussendrücker eingekuppelt wird
(Grundstellung). Anschliessend kann
mit dem Schlüssel über vorschliessen
des Riegels die Nusskupplung wieder
in die Leerlaufposition (Schaltstellung)
zurückgeschaltet werden.

Funktion von innen:
Die Öffnung der Tür ist grundsätzlich
jederzeit in Fluchtrichtung möglich.

Position de commutation

Fonction de l'extérieur:
Le loquet extérieur découplé tourne
à vide. La porte ne peut être ouverte
qu'avec la clé en couplant le loquet
extérieur (position initiale). Il est
ensuite possible de faire repasser le
couplage du fouillot à la marche à
vide avec la clé en préfermant son
verrou (position de commutation).

Fonction de l'intérieur:
L'ouverture de la porte est toujours
possible dans le sens d'évacuation.

Switched position

Operation from outside:
Outside handle disengaged and idle.
The door can only be opened with the
key, whereby the outside handle is
engaged (initial position). The spindle
can then be brought back into the idle
position (switched position) by locking
the bolt with the key.

Operation from inside:
It is always possible to open the door
in the direction of escape.

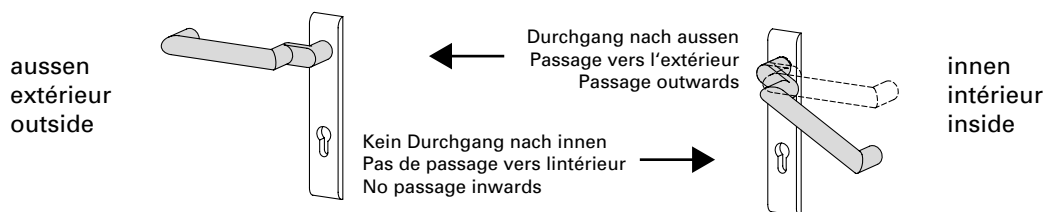

Verriegelung

Funktion von aussen:

Schlüssel in Verschlussrichtung bis zur Verriegelung gedreht und abgezogen. Nach einer Fluchttürbetätigung von innen entsteht automatisch die Schaltstellung (Aussendrücker abgekoppelt).

Funktion von innen:

Die Öffnung der Tür ist grundsätzlich jederzeit in Fluchrichtung möglich.

Verrouillage

Fonction de l'extérieur:

Clé tournée dans le sens de fermeture jusqu'au verrouillage et retirée. La position de commutation est automatique après avoir actionné une porte de secours de l'intérieur (loquet extérieur découplé).

Fonction de l'intérieur:

L'ouverture de la porte est toujours possible dans le sens d'évacuation.

Locking

Operation from outside:

The key is turned in the locking direction until it locks and is then removed. The switched position (outside handle disengaged) is automatically triggered if the emergency exit function is used.

Operation from inside:

It is always possible to open the door in the direction of escape.

Verwendungshinweis

Für Türen, die zeitweise einen Durchgang von innen und aussen ermöglichen müssen (Grundstellung). Nach einer Beschlagbetätigung von innen aus der Schaltstellung oder Verriegelung heraus entsteht nach dem Schliessen der Tür automatisch Leerlauf auf dem Aussendrücker. Die Umschaltfunktion B ermöglicht grundsätzlich eine Öffnung der Tür von innen (Fluchttürfunktion).

Conseil d'utilisation

Pour les portes devant permettre provisoirement le passage de l'intérieur et de l'extérieur (position de base). Après un actionnement de la garniture de l'intérieur à partir de la position de commutation ou de verrouillage, le loquet extérieur marche automatiquement à vide après avoir fermé la porte. La fonction de commutation B autorise toujours une ouverture de la porte de l'intérieur (fonction de porte de secours).

Instructions on use

For doors which must occasionally allow access from inside and outside (initial position). After actuating the fittings from the inside out of the switched position or locked position, the idle state is automatically triggered on the outside handle after closing the door. Switchover function B always makes it possible to open the door from the inside (emergency exit function).

Funktionsbeschreibung für Panik-Schlösser

Description des fonctions pour serrures panique

Description of operation for locks with emergency functions

Wechselfunktion E (Standard-Fluchttürfunktion)

Fonction de changement E (Fonction de porte de secours Standard)

Latch retention function E (Standard emergency exit function)

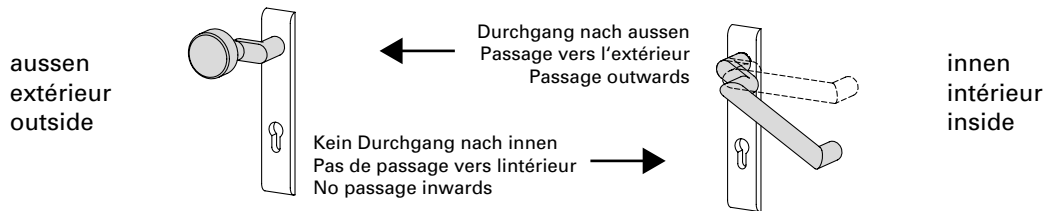

Grundstellung

Funktion von aussen:
Schlüssel bis zum Schlüsselabzug
in Öffnungsrichtung gedreht und
abgezogen.

Funktion von innen:
Die Öffnung der Tür ist grundsätzlich
jederzeit in Fluchrichtung möglich.

Réglage de base

Fonction de l'extérieur:
Clé tournée dans le sens d'ouverture
jusqu'au retrait de la clé et retirée.

Fonction de l'intérieur:
L'ouverture de la porte est toujours
possible dans le sens d'évacuation.

Initial position:

Operation from outside:
The key is turned in the opening
direction until it can be withdrawn.

Operation from inside:
It is always possible to open the door
in the direction of escape.

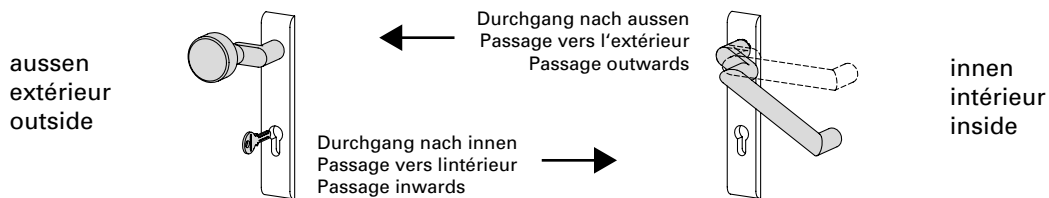

Öffnungsstellung

Funktion von aussen:
Feststehender Knopf oder Stossgriff;
das Öffnen der Tür erfolgt mit dem
Schlüssel über den Wechsel.

Funktion von innen:
Die Öffnung der Tür ist grundsätzlich
jederzeit in Fluchrichtung möglich.

Position d'ouverture

Fonction de l'extérieur:
Bouton fixe ou poignée poussoir; la
porte s'ouvre avec la clé au moyen
du levier.

Fonction de l'intérieur:
L'ouverture de la porte est toujours
possible dans le sens d'évacuation.

Open position

Operation from outside:
Fixed knob or push handle; the door
is opened with the key via the latch.

Operation from inside:
It is always possible to open the door
in the direction of escape.

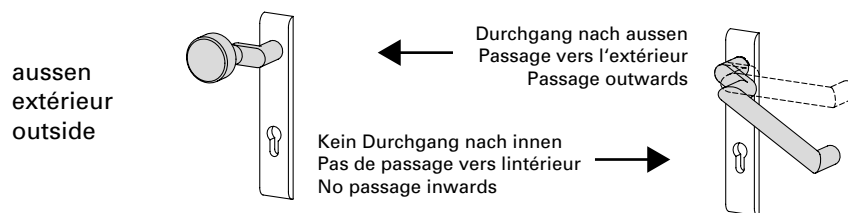

Verriegelung

Funktion von aussen:

Schlüssel in Verschlussrichtung bis zur Verriegelung gedreht und abgezogen. Nach einer Fluchttürbetätigung von innen entsteht automatisch die Grundstellung.

Funktion von innen:

Die Öffnung der Tür ist grundsätzlich jederzeit in Fluchtrichtung möglich.

Verrouillage

Fonction de l'extérieur:

Clé tournée dans le sens de fermeture jusqu'au verrouillage et retirée. La position de base est automatique après avoir actionné une porte de secours de l'intérieur.

Fonction de l'intérieur:

L'ouverture de la porte est toujours possible dans le sens d'évacuation.

Locking

Operation from outside:

The key is turned in the locking direction until it locks and is then removed. If the emergency exit function is used from the inside, the lock automatically returns to the initial position.

Operation from inside:

It is always possible to open the door in the direction of escape.

Verwendungshinweis

Für Türen, bei denen grundsätzlich eine unberechtigte Öffnung von aussen verhindert werden muss. Die Tür kann nicht versehentlich in unverschlossenem Zustand bleiben, da schon nach Schlüsselabzug und Schliessen der Tür eine Öffnung der Tür nur mit dem Schlüssel möglich ist. Die Wechselfunktion E ermöglicht grundsätzlich eine Öffnung der Tür von innen (Fluchttürfunktion).

Conseil d'utilisation

Pour les portes pour lesquelles une ouverture non autorisée de l'extérieur doit toujours être empêchée. La porte ne peut rester ouverte par inadvertance car dès que la clé a été retirée et que la porte s'est fermée, son ouverture n'est plus possible qu'avec la clé. La fonction de changement E autorise toujours une ouverture de la porte de l'intérieur (fonction de porte de secours).

Instructions on use

For doors which must always prevent unauthorised opening from the outside. The door cannot accidentally remain open, as once the key is removed and the door is closed, it is only possible to open the door using a key. Latch retention function E always makes it possible to open the door from the inside (emergency exit function).

Funktionsbeschreibung für Panik-Schlösser

Description des fonctions pour serrures panique

Description of operation for locks with emergency functions

Umschaltfunktion D (Sonder-Fluchttürfunktion)

Fonction de commutation D (Fonction de porte de secours spécial)

Switchover function D (Special emergency exit function)

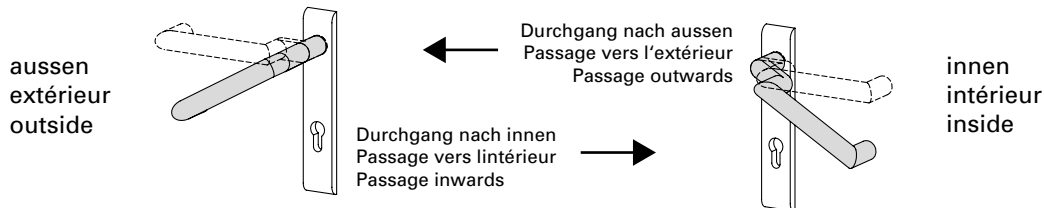

Grundstellung

Funktion von aussen:
Aussendrücker eingekoppelt,
Durchgang von beiden Seiten über
die Drücker möglich.

Funktion von innen:
Die Öffnung der Tür ist grundsätzlich
jederzeit in Fluchtrichtung möglich.

Réglage de base

Fonction de l'extérieur:
Loquet extérieur couplé, le passage
est possible des deux côtés avec le
loquet.

Fonction de l'intérieur:
L'ouverture de la porte est toujours
possible dans le sens d'évacuation.

Initial position

Operation from outside:
Outside handle engaged, access using
the handle possible from both sides.

Operation from inside:
It is always possible to open the door
in the direction of escape.

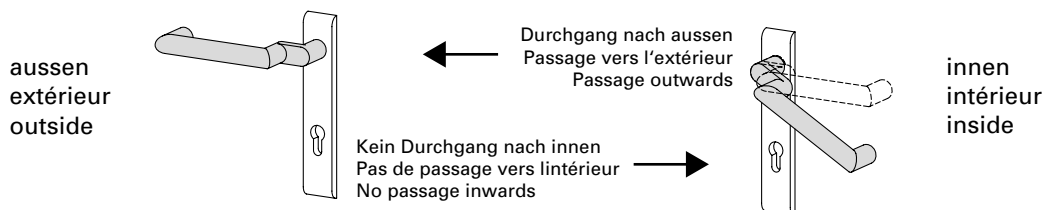

Schaltstellung

Funktion von aussen:
Aussendrücker ausgekoppelt und im
Leerlauf. Die Tür kann nur mit dem
Schlüssel geöffnet werden, indem
der Aussendrücker eingekuppelt wird
(Grundstellung). Anschliessend kann
mit dem Schlüssel über vorschliessen
des Riegels die Nusskupplung wieder
in die Leerlauffunktion (Schaltstellung)
zurückgeschaltet werden.

Funktion von innen:
Die Öffnung der Tür ist grundsätzlich
jederzeit in Fluchtrichtung möglich.
Sobald die Fluchttürfunktion von
innen genutzt wird, bleibt der Drücker
auf der Aussenseite eingekuppelt.

Position de commutation

Fonction de l'extérieur:
Le loquet extérieur découplé tourne
à vide. La porte ne peut être ouverte
qu'avec la clé en couplant le loquet
extérieur (position de base). Il est
ensuite possible de faire repasser le
couplage du fouillot à la marche à
vide avec la clé en préférant le
verrou (position de commutation).

Fonction de l'intérieur:
L'ouverture de la porte est toujours
possible dans le sens d'évacuation.
Dès que la fonction de porte de
secours est utilisée de l'intérieur, le
loquet reste couplé du côté extérieur.

Switched position

Operation from outside:
Outside handle disengaged and idle.
The door can only be opened with
the key, whereby the outside handle is
engaged (initial position). The spindle
can then be brought back into the idle
position (switched position) by locking
the bolt with the key.

Operation from inside:
It is always possible to open the door
in the direction of escape. As soon as
the emergency exit function is used
from the inside, the handle becomes
engaged on the outside.

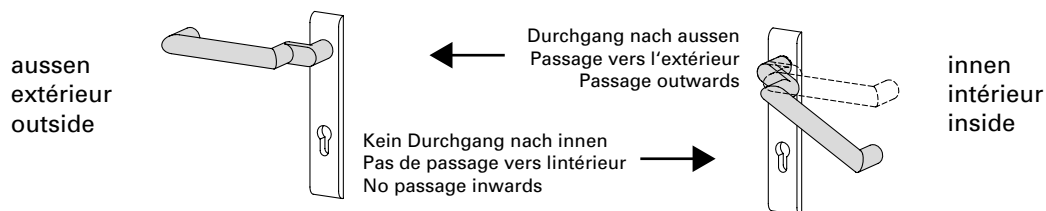

Verriegelung

Funktion von aussen:
Schlüssel in Verschlussrichtung bis zur Verriegelung gedreht und abgezogen. Nach einer Fluchttürbetätigung von innen entsteht automatisch die Grundstellung (Aussendrücker eingekoppelt).

Funktion von innen:
Die Öffnung der Tür ist grundsätzlich jederzeit in Fluchtrichtung möglich.

Verrouillage

Fonction de l'extérieur:
Clé tournée jusqu'au verrouillage dans le sens de fermeture puis retirée. La position de base est automatique après avoir actionné une porte de secours de l'intérieur (loquet extérieur couplé).

Fonction de l'intérieur:
L'ouverture de la porte est toujours possible dans le sens d'évacuation.

Locking

Operation from outside:
The key is turned in the locking direction until it locks and is then removed. If the emergency exit function is used from the inside, the lock automatically returns to the initial position (outside handle engaged).

Operation from inside:
It is always possible to open the door in the direction of escape.

Verwendungshinweis

Für Türen, die zeitweise einen Durchgang von innen und aussen ermöglichen müssen (Grundstellung). Nach einer Beschlagbetätigung von innen aus der Schaltstellung oder Verriegelung heraus entsteht nach dem Schliessen der Tür automatisch Grundstellung auf dem Aussendrücker. Die Durchgangsfunktion D ermöglicht grundsätzlich eine Öffnung der Tür von innen (Fluchttürfunktion).

Conseil d'utilisation

Pour les portes devant permettre par intermittence le passage de l'intérieur et de l'extérieur (position de base). Après avoir actionné la garniture de l'intérieur à partir de la position de commutation ou de verrouillage, le loquet extérieur marche automatiquement à vide après avoir fermé la porte. La fonction de passage D autorise toujours une ouverture de la porte de l'intérieur (fonction de porte de secours).

Instructions on use

For doors which must occasionally allow access from inside and outside (initial position). After actuating the fittings from the inside out of the switched position or locked position, the initial position is automatically triggered on the outside handle after the door is closed. Access function D always makes it possible to open the door from the inside (emergency exit function).



Notausgangsverschlüsse nach EN 179

Notausgangsverschlüsse nach EN 179 sind für Gebäude oder Gebäudeteile bestimmt, die keinem öffentlichen Publikumsverkehr unterliegen und deren Besucher die Funktion der Fluchttüren kennen. Anwendungen sind überall dort, wo öffentlicher Publikumsverkehr ausgeschlossen werden kann. Nebenausgänge oder Türen in Gebäudeteilen, die nur von autorisierten Personen genutzt werden, sind ebenfalls nach EN 179 auszustatten.

Anwendungsbeispiele

- private Wohnanlagen
- nichtöffentliche Verwaltungen von Industrieunternehmen
- nichtöffentliche Bereiche von Veranstaltungsgebäuden
- nichtöffentliche Bereiche von Flughäfen, Banken, Einkaufszentren etc.

Als Beschlagelemente sind Drücker oder Stossplatten vorgeschrieben.

Fermetures d'issues de secours selon la norme EN 179

Les fermetures d'issues de secours selon la norme EN 179 sont destinées aux immeubles et parties d'immeubles qui ne reçoivent pas de public et dont les occupants connaissent le fonctionnement des portes de secours. Elles sont utilisables partout où la présence de public peut être exclue. Les sorties annexes ou les portes des parties d'immeubles qui ne sont utilisées que par des personnes autorisées doivent aussi répondre à la norme EN 179.

Exemples d'utilisation

- habitations privées
- administrations non publiques d'entreprises industrielles
- zones non ouvertes au public dans les bâtiments abritant des manifestations
- zones non ouvertes au public dans les aéroports, les banques, les centres commerciaux etc.

Les ferrures sont obligatoirement des poignées ou des plaques de poussée.

Emergency exit locks in accordance with EN 179

In accordance with DIN EN 179, emergency exit locks are designed for sections of buildings not open to the general public and where the occupants are familiar with such doors. They are suitable for any areas without public access. Side exits or doors in sections of buildings only used by authorised personnel must also be designed in accordance with EN 179.

Examples

- Private apartment blocks
- Non-public administration buildings in industrial companies
- Non-public areas of conference centres
- Non-public areas of airports, banks, shopping centres etc.

Handles or push pads must be used as fittings.



**Paniktürverschlüsse
nach EN 1125**

Paniktürverschlüsse nach EN 1125 kommen in öffentlichen Gebäuden oder Gebäudeteilen zum Einsatz, bei denen die Besucher die Funktion der Fluchttüren nicht kennen und diese im Notfall auch ohne Einweisung betätigen können müssen.

Anwendungsbeispiele

- Krankenhäuser
- Fluchtwege in Schulen
- öffentliche Verwaltungen
- Veranstaltungsgebäude
- Flughäfen
- Einkaufszentren etc.

Hier sind Griff- oder Druckstangen als Beschlagselemente anzuwenden die über die Türbreite (mindestens 60% der Flügelbreite) gehen.



**Fermetures de portes panique selon
la norme EN 1125**

Les fermetures de portes panique selon la norme EN 1125 sont utilisées dans les immeubles et parties d'immeubles dans lesquels les visiteurs ne connaissent pas le fonctionnement des portes de secours et doivent pouvoir manœuvrer celles-ci sans aucune instruction en cas d'urgence.

Exemples d'utilisation

- hôpitaux
- issues de secours des écoles
- administrations publiques
- bâtiments abritant des manifestations
- aéroports
- centres commerciaux, etc.

On doit dans ces cas utiliser comme ferrures des poignées ou des barres d'appui traversant au moins 60% de la largeur de la porte.



**Panic door locks in accordance
with EN 1125**

Panic door locks in accordance with EN 1125 are used in public buildings or sections of buildings where visitors are unfamiliar with such doors but must still be able to use them in an emergency without prior training.

Examples

- Hospitals
- Escape routes in schools
- Public administration buildings
- Conference centres
- Airports
- Shopping centres etc.

In these cases, lever action bars or push bars must be used as fittings across the width of the door (at least 60% of the leaf width).

Empfehlung Türflügelgewichte

Einleitung

Türen werden je nach Einsatzbereich, Türgeometrie und Türgewicht unterschiedlich stark beansprucht.

Die in den nachstehenden Tabellen aufgeführten maximalen Türgewichte in Abhängigkeit der Auswahl, Anzahl und Anordnung der Türbänder sowie Türgrößen beruhen auf internen Versuchen und gelten nur bei Verwendung unserer qualitativ hochwertigen Jansen-Türbänder.

Eine systemkonform konstruierte und fachtechnisch einwandfreie Verarbeitung und Montage der Türanlagen wird vorausgesetzt. Dies gilt im besonderen Masse für die Montage resp. Befestigung der Türbänder.

Beanspruchung

Bei den nachfolgenden Tabellenangaben wird von einer mittleren Beanspruchung der Türen ausgegangen (z.B. öffentliche Gebäude, Türen mit Türschliesser, etc.). Bei hochfrequentierten Türen und/oder Türanlagen mit anderen besonderen Beanspruchungen sind die Tabellenwerte zu reduzieren.



Recommandation des poids du vantail

Introduction

Les portes sont plus ou moins sollicitées selon leur lieu d'utilisation, leur géométrie et leur poids.

Les poids maximum des portes indiqués sur les tableaux suivants, fonction du choix, du nombre et de la disposition des paumelles ainsi que des dimensions des portes, se basent sur des essais internes et ne sont valables qu'avec utilisation de nos paumelles Jansen de grande qualité.

Une condition préalable réside dans la qualité technique parfaite de la transformation et du montage conforme au système des installations de porte. Cela vaut particulièrement pour le montage et la fixation des paumelles.

Sollicitation

Les indications fournies sur les tableaux suivants se basent sur une sollicitation moyenne des portes, (ex: bâtiments publics, portes avec fermeporte, etc.). Il convient de réduire les valeurs des tableaux pour les portes et/ou les installations de porte fortement fréquentées et particulièrement sollicitées.



Recommandation leaf weight

Introduction

Doors are differently stressed depending on area of application, door geometry and door weight.

The maximum door weights listed in the following table, subject to selection, quantity and arrangement of the hinges, as well as door sizes, are based on in-house tests and are only valid with the use of our high-quality Jansen hinges.

Manufacture and installation of door systems that conform to system construction and proper technical requirements are a must. This particularly applies to installation concerning the fastening of hinges.

Stress

In the following information in the table, a medium stress of doors is assumed (e.g. Public buildings, doors with door closers etc.). The table values are to be reduced in the case of very frequently used doors and/or door units with other special stresses.



Empfehlung **Türflügelgewichte**

Anordnung der Türbänder

Für eine optimale Lastabtragung müssen die Bänder in einem möglichst grossen Abstand angeordnet werden. Allgemein hat sich die Bandanordnung auf Unter- resp. Oberkante Glaslicht beim Türflügel bewährt.

Grundsätzlich sind auch andere Bandanordnungen möglich, allerdings können hierfür die max. Gewichte gemäss Tabelle nicht übernommen werden.

Die in den nachfolgenden Tabellen aufgeführten maximalen Gewichtsangaben basieren auf Bandanordnungen gemäss untenstehenden Abbildungen. Geringfügige Abweichungen der Bandpositionen von max. ± 20 mm haben noch keinen wesentlichen Einfluss auf die Tabellenwerte.

Recommandation des poids du vantail

Disposition des paumelles

Les paumelles doivent être disposées à l'écart le plus grand possible pour la répartition optimale de la charge. Généralement, la disposition des paumelles sur le bord supérieur et le bord inférieur de l'imposte du vantail a fait ses preuves. D'autres dispositions sont également possibles; cependant, les poids maximum indiqués sur le tableau ne peuvent pas être adoptés.

Les indications de poids maximum fournies dans les tableaux suivants se basent sur les dispositions des paumelles comme indiquées sur les schémas ci-dessous. De faibles différences de max. ± 20 mm dans les positions des paumelles n'ont pas d'influence importante sur les valeurs indiquées dans les tableaux.

Recommendation leaf weight

Arrangement of the hinges

For optimal load transfer the hinges must be arranged with the greatest possible distance between them. Generally, the hinge arrangement proved itself on the bottom edge and top edge glass light on the leaf. Fundamentally, other hinge arrangements are also possible but in this case the maximum weights according to the table cannot be assumed.

The maximum weight information listed in the following tables is based on hinge arrangements according to the illustrations below. Marginal deviations in hinge positions of ± 20 mm still have no significant impact on the table values.

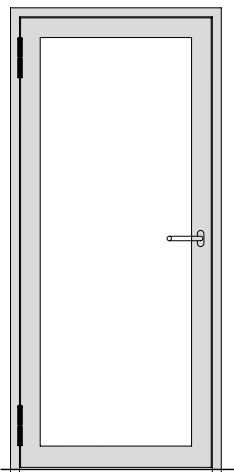

Anschweissbänder
Paumelles à souder
Weld-on hinges

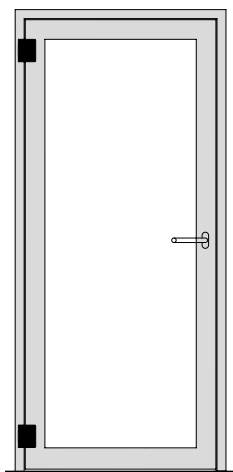

Anschraubbänder
Paumelles à visser
Screw-on hinges

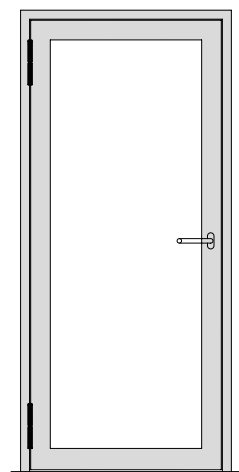

Rollentürbänder
Paumelles à galet
Barrel hinges

Empfehlung Türflügelgewichte

Türflügelgrößen

Die Gewichtstabellen (Seiten 37-32 – 37-36) sind serienübergreifend und beziehen sich lediglich auf das Tragverhalten der Türbänder in Verbindung mit den Bandbefestigungen.

Die in den Tabellen aufgeführten Flügelbreiten / Flügelhöhen gelten nicht für die dargestellten Systeme in allen Anwendungsfällen.

Die maximalen Türgrößen der einzelnen Systeme sind abhängig von der Einbau-Situation und der jeweiligen Rauch- und/oder Brandschutz-Zulassung des entsprechenden Landes.

Recommandation des poids du vantail

Dimensions des vantaux

Les tableaux des poids, (pages 37-32 – 37-36) sont valables pour différentes séries et se réfèrent uniquement au comportement porteur des paumelles en liaison avec les fixations des paumelles.

Les largeurs / hauteurs de vantail indiquées dans les tableaux ne sont pas valables dans tous les cas d'utilisation des systèmes illustrés.

Les dimensions maximales des portes des différents systèmes dépendent de la situation de montage et de l'agrément anti-fumée et/ou coupe-feu de chaque pays.

Recommendation leaf weight

Leaf sizes

The weight tables (pp. 37-32 to 37-36) are series comprehensive and merely refer to the load bearing capacity of the hinges in connection with the hinge fastenings.

The leaf widths/heights listed in the tables do not apply to all cases of application in the presented systems.

The maximum door sizes of the individual systems are dependent on the installation situation and the respective smoke-proof and fire resistance authorisation of the relevant country.

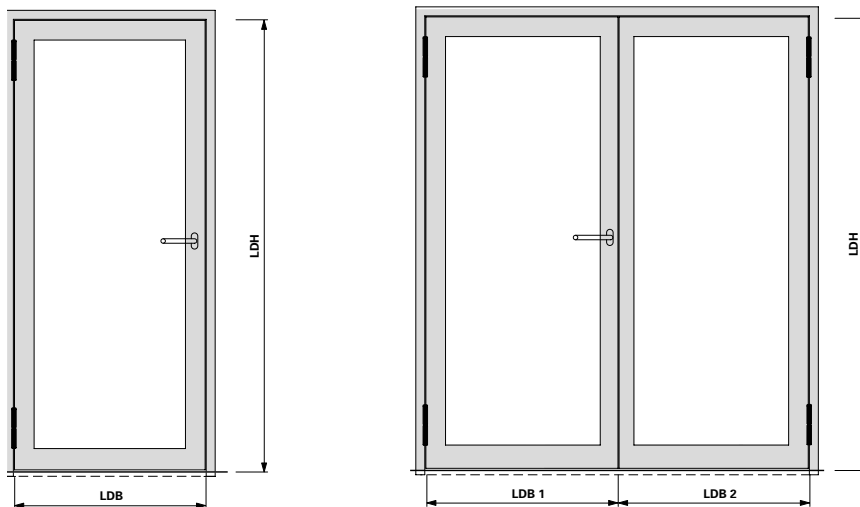

LDB =
Lichte Durchgangsbreite
Largeur intérieure de passage
Inside width

LDH =
Lichte Durchgangshöhe
Largeur hauteur de passage
Inside height

LDB 1/2 =
Lichte Durchgangsbreite Flügel 1/2
Largeur intérieure de passage vantail 1/2
Inside width leaf 1/2

Empfehlung Türflügelgewichte

Befestigung am Bau

Eine einwandfreie Befestigung der Tür-Blendrahmen zum Bauwerk ist für eine dauerhafte Funktion der Türen eine unabdingbare Voraussetzung. Besonders im Bandbereich ist auf eine steife Befestigung zu achten. Diese Bedingung ist auch bei Türen ohne Bodeneinstand zwingend zu erfüllen.

Bei thermisch getrennten Türprofilen wird vorzugsweise die lastabtragende Profilhalbschale an den Baukörper angeschlossen.

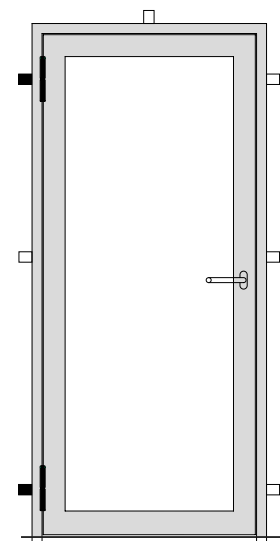

Pflege und Unterhalt

Türbänder sind insbesondere bei schweren und/oder hoch frequentierten Türanlagen stark beansprucht und müssen deshalb regelmässig überwacht und gepflegt werden.

Recommandation des poids du vantail

Fixation à la construction

La fixation parfaite des dormants de porte à la maçonnerie est une condition inaliénable à la fonction durable des portes. Il convient particulièrement de veiller à disposer d'une fixation solide dans la zone des paumelles. Cette condition est aussi indispensable pour les portes sans raccordement dans la chape.

Pour les profilés de porte à séparation thermique, on préfère généralement raccorder au gros œuvre la semi-coque du profilé amortissant la charge.

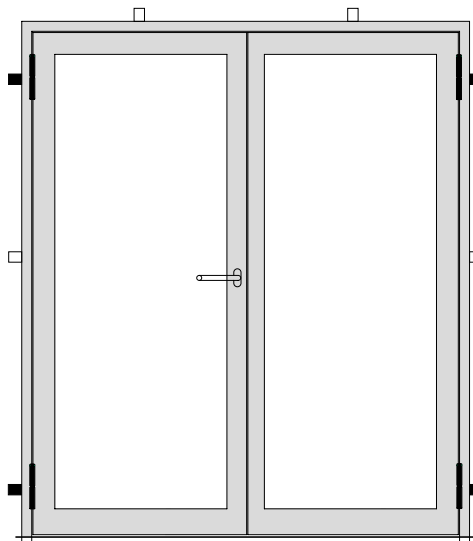

Contrôle et entretien

Les paumelles des installations de porte lourdes et/ou fortement fréquentées sont particulièrement sollicitées et doivent par conséquent faire l'objet d'un contrôle et d'un entretien réguliers.

Recommendation leaf weight

Fastening to the building

The proper fastening of the outer door frame to the building is an indispensable prerequisite for the long-lasting functioning of the doors. Particular attention should be paid to a firm fastening in the hinge area. This condition is also obligatory for doors without floor recess.

In the case of thermally separated door profiles it is preferred that the load bearing half-shell profile be attached to the structure.

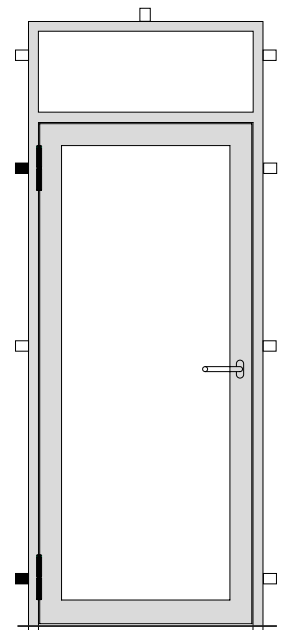

Care and maintenance

Hinges are particularly heavily stressed on heavy doors and/or doors that are frequently used and must, therefore, be regularly checked and maintained.

**Empfehlung
 Türflügelgewichte**

Die Tabellen auf den nachfolgenden Seiten gelten für folgende Systeme.

**Recommandation des
 poids du vantail**

Les tableaux des pages suivantes sont valables pour les systèmes suivants.

**Recommendation
 leaf weight**

The tables on the subsequent pages apply to the following systems.

	Anschweissbänder Paumelles à souder Weld-on hinges	3D-Anschraubänder Paumelles à visser 3D 3D Screw-on hinges
Economy 50 RS		
Economy 50 E30		
Economy 60 RS		
Economy 60 E30		
Janisol 2 EI30		
Janisol C4 EI60/EI90		

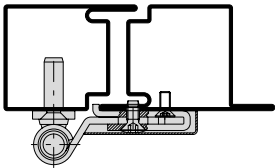
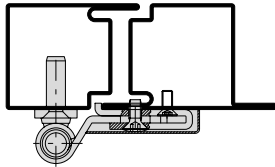
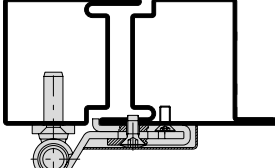
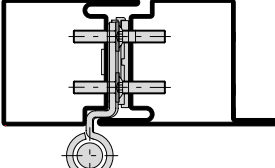
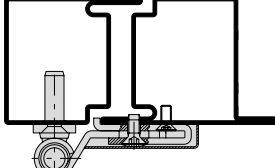
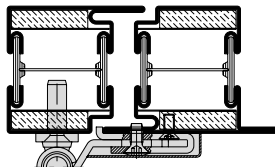
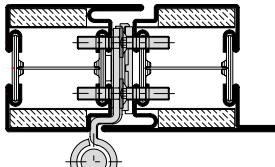
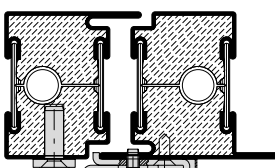
	Anschraubänder Paumelles à visser Screw-on hinges	Rollentürbänder Paumelles à galet Barrel hinges
Economy 50 RS		
Economy 50 E30		
Economy 60 RS		
Economy 60 E30		
Janisol 2 EI130		
Janisol C4 EI60/EI90		

**Empfehlung
Türflügelgewichte**

2 Anschweißbänder
550.276 oder 550.229
Länge 180 mm, ø 20 mm

2 3D-Anschraubbänder
555.570/571/572/573*

2 Anschraubbänder
555.536/537/538/539**

2 Anschraubbänder
550.250 oder 550.286

**Recommandation des
poids du vantail**

2 paumelles à souder
550.276 ou 550.229
longueur 180 mm, ø 20 mm

2 Paumelles à visser 3D
555.570/571/572/573*

2 Paumelles à visser
555.536/537/538/539**

2 Paumelles à visser
550.250 ou 550.286

**Recommendation
leaf weight**

2 weld-on hinges
550.276 or 550.229
length 180 mm, ø 20 mm

2 3D screw-on hinges
555.570/571/572/573*

2 Screw-on hinges
555.536/537/538/539**

2 Screw-on hinges
550.250 or 550.286

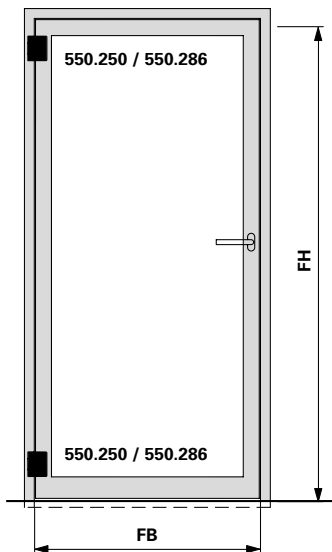
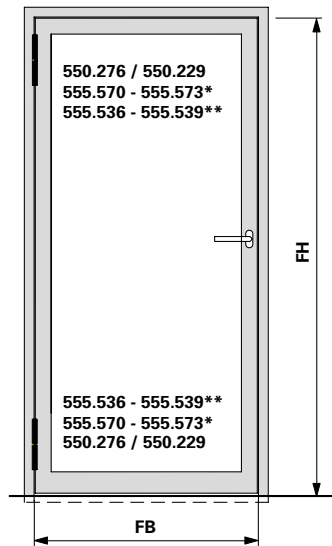

		Maximale Türflügelgewichte in kg Max. poids du vantail en kg Max leaf weight in kg							
Flügelhöhe FH in mm Hauteur de vantail FH en mm Leaf height FH in mm	3000	195	195	195	195	195	195	195	195
	2900	195	195	195	195	195	195	195	195
	2800	195	195	195	195	195	195	195	195
	2700	195	195	195	195	195	195	195	195
	2600	195	195	195	195	195	195	195	190
	2500	195	195	195	195	195	190	180	180
	2400	195	195	195	195	195	185	170	170
	2300	195	195	195	195	190	175	160	160
	2200	195	195	195	195	180	165	155	155
	2100	195	195	195	185	170	155	145	145
	2000	195	195	195	175	160	150	140	140
1900	195	195	180	165	150	140	130	130	
		800	900	1000	1100	1200	1300	1400	
		Flügelbreite FB in mm Largeur de vantail FB en mm Leaf width FB in mm							



* 555.574/575/576/577 für/pour/for Jansen-Economy 60
** nicht für/ne pas pour/not for Jansen-Economy 60

Hinweis:
Bei Drehtürautomaten müssen oben immer 2 Bänder angebracht werden

Remarque:
En présence de mécanismes automatiques pour portes, il faut toujours monter 2 paumelles en haut

Note:
For automatic door mechanisms, 2 hinges must always be fitted at the top

**Empfehlung
Türflügelgewichte**

2 Anschweissbänder
555.267 oder 555.268
Länge 230 mm, ø 20 mm

**Recommandation des
poids du vantail**

2 paumelles à souder
555.267 ou 555.268
longueur 230 mm, ø 20 mm

**Recommendation
leaf weight**

2 weld-on hinges
555.267 or 555.268
length 230 mm, ø 20 mm

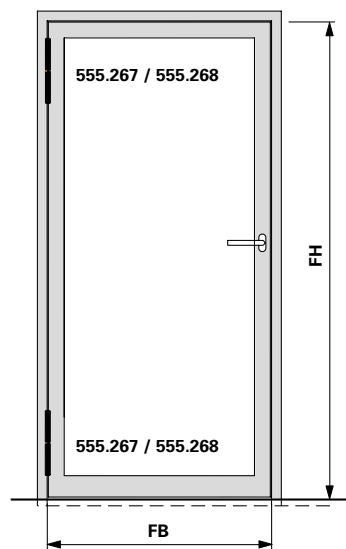

		Maximale Türflügelgewichte in kg Max. poids du vantail en kg Max leaf weight in kg							
Flügelhöhe FH in mm Hauteur de vantail FH en mm Leaf height FH in mm	3000	230	230	230	230	230	230	230	230
	2900	230	230	230	230	230	230	230	230
	2800	230	230	230	230	230	230	230	230
	2700	230	230	230	230	230	230	230	225
	2600	230	230	230	230	230	230	230	215
	2500	230	230	230	230	230	220	205	
	2400	230	230	230	230	230	210	195	
	2300	230	230	230	230	215	200	185	
	2200	230	230	230	220	205	190	175	
	2100	230	230	230	210	190	175	165	
	2000	230	225	215	195	180	165	155	
	1900	230	220	200	180	170	155	145	
		800	900	1000	1100	1200	1300	1400	
		Flügelbreite FB in mm Largeur de vantail FB en mm Leaf width FB in mm							



Hinweis:
Bei Drehtürautomaten müssen oben immer 2 Bänder angebracht werden

Remarque:
En présence de mécanismes automatiques pour portes, il faut toujours monter 2 paumelles en haut

Note:
For automatic door mechanisms, 2 hinges must always be fitted at the top

Empfehlung
Türflügelgewichte

Recommandation des
poids du vantail

Recommendation
leaf weight

2 Rollentürbänder 555.345

2 Paumelles à galet 555.345

2 barrel hinges 555.345

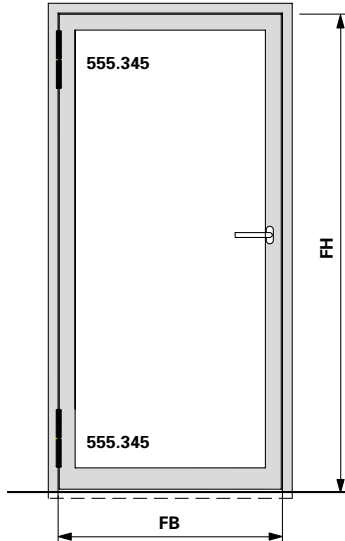

		Maximale Türflügelgewichte in kg Max. poids du vantail en kg Max leaf weight in kg							
Flügelhöhe FH in mm Hauteur de vantail FH en mm Leaf height FH in mm	3000	180	180	180	180	165	150	145	
	2900	180	180	180	170	160	145	140	
	2800	180	180	180	165	155	140	135	
	2700	180	180	180	160	150	135	130	
	2600	180	180	170	155	145	130	125	
	2500	180	180	165	150	135	125	120	
	2400	180	175	160	145	130	120	115	
	2300	180	170	150	135	125	115	110	
	2200	180	160	145	130	120	110	105	
	2100	175	155	140	125	115	105	100	
	2000	165	145	130	120	110	100	-	
1900	150	140	125	110	105	-	-		
		800	900	1000	1100	1200	1300	1400	
		Flügelbreite FB in mm Largeur de vantail FB en mm Leaf width FB in mm							

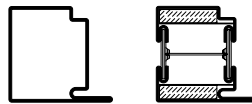

Hinweis:
Bei Drehtürautomaten müssen oben immer 2 Bänder angebracht werden

Remarque:
En présence de mécanismes automatiques pour portes, il faut toujours monter 2 paumelles en haut

Note:
For automatic door mechanisms, 2 hinges must always be fitted at the top

**Empfehlung
Türflügelgewichte**

3 Anschweißbänder
550.276 oder 550.229
Länge 180 mm, ø 20 mm

3 3D-Anschraubänder
555.570/571/572/573*

3 Anschraubänder
555.536/537/538/539**

3 Anschraubänder
550.250 oder 550.286

**Recommandation des
poids du vantail**

3 paumelles à souder
550.276 ou 550.229
longueur 180 mm, ø 20 mm

3 Paumelles à visser 3D
555.570/571/572/573*

3 Paumelles à visser
555.536/537/538/539**

3 Paumelles à visser
550.250 ou 550.286

**Recommendation
leaf weight**

3 weld-on hinges
550.276 or 550.229
length 180 mm, ø 20 mm

3 3D screw-on hinges
555.570/571/572/573*

3 Screw-on hinges
555.536/537/538/539**

3 Screw-on hinges
550.250 or 550.286

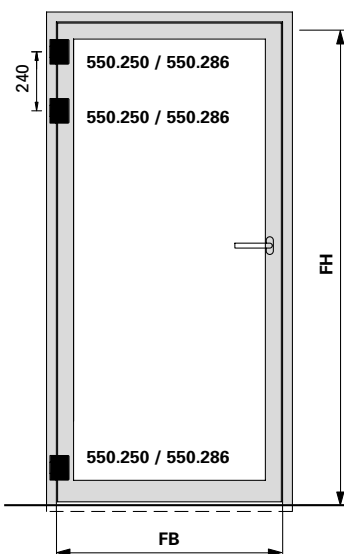
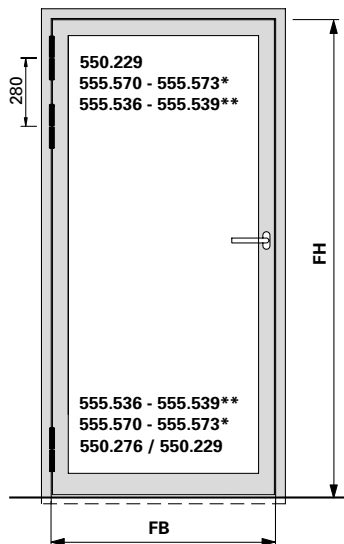

		Maximale Türflügelgewichte in kg Max. poids du vantail en kg Max leaf weight in kg							
Flügelhöhe FH in mm Hauteur de vantail FH en mm Leaf height FH in mm	3000	230	230	230	230	230	230	230	230
	2900	230	230	230	230	230	230	230	230
	2800	230	230	230	230	230	230	230	230
	2700	230	230	230	230	230	230	230	225
	2600	230	230	230	230	230	230	230	215
	2500	230	230	230	230	230	230	220	205
	2400	230	230	230	230	230	230	210	195
	2300	230	230	230	230	215	200	185	
	2200	230	230	230	220	205	190	175	
	2100	230	230	230	210	190	175	165	
	2000	230	225	215	195	180	165	155	
	1900	230	220	200	180	170	155	145	
	800	900	1000	1100	1200	1300	1400		
		Flügelbreite FB in mm Largeur de vantail FB en mm Leaf width FB in mm							

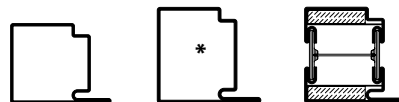

* 555.574/575/576/577 für/pour/for Jansen-Economy 60
** nicht für/ne pas pour/not for Jansen-Economy 60

**Empfehlung
 Türflügelgewichte**

**Recommandation des
 poids du vantail**

**Recommendation
 leaf weight**

3 Rollentürbänder 555.345

3 Paumelles à galet 555.345

3 barrel hinges 555.345

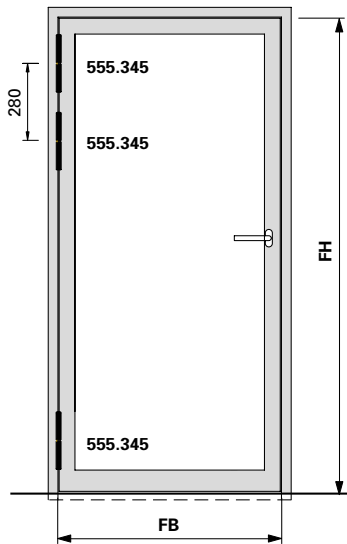

		Maximale Türflügelgewichte in kg Max. poids du vantail en kg Max leaf weight in kg							
Flügelhöhe FH in mm Hauteur de vantail FH en mm Leaf height FH in mm	3000	180	180	180	180	180	180	180	180
	2900	180	180	180	180	180	180	180	180
	2800	180	180	180	180	180	180	180	180
	2700	180	180	180	180	180	180	180	180
	2600	180	180	180	180	180	180	180	170
	2500	180	180	180	180	180	170	160	160
	2400	180	180	180	180	170	160	150	150
	2300	180	180	180	170	160	150	140	140
	2200	180	180	180	160	150	140	130	130
	2100	180	180	170	150	140	130	120	120
	2000	180	180	160	140	130	120	120	–
	1900	180	160	140	130	120	–	–	–
		800	900	1000	1100	1200	1300	1400	
		Flügelbreite FB in mm Largeur de vantail FB en mm Leaf width FB in mm							

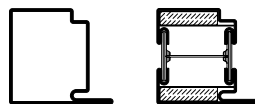

**Empfehlung
Türflügelgewichte**

2 Anschweissbänder
550.276 oder 550.229
Länge 180 mm, ø 20 mm

**Recommandation des
poids du vantail**

2 paumelles à souder
550.276 ou 550.229
longueur 180 mm, ø 20 mm

**Recommendation
leaf weight**

2 weld-on hinges
550.276 or 550.229
length 180 mm, ø 20 mm

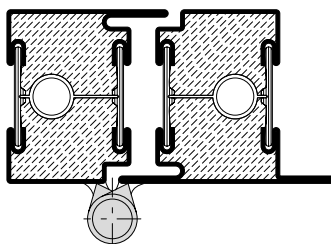
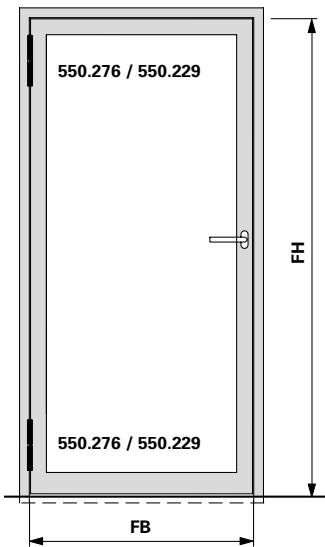

Maximale Türflügelgewichte in kg Max. poids du vantail en kg Max leaf weight in kg								
Flügelhöhe FH in mm Hauteur de vantail FH en mm Leaf height FH in mm	3000	300	300	300	300	280	255	240
	2900	300	300	300	290	265	245	230
	2800	300	300	300	280	255	240	220
	2700	300	300	295	270	245	230	210
	2600	300	300	280	255	235	220	205
	2500	300	295	270	245	225	210	195
	2400	300	285	255	235	215	200	185
	2300	300	270	245	220	205	190	175
	2200	285	255	230	210	195	180	165
	2100	270	240	220	200	185	170	160
	2000	255	230	205	190	175	160	150
1900	240	215	195	175	160	150	140	
	800	900	1000	1100	1200	1300	1400	
Flügelbreite FB in mm Largeur de vantail FB en mm Leaf width FB in mm								

Hinweis:
Bei Drehtürautomaten müssen oben immer 2 Bänder angebracht werden

Remarque:
En présence de mécanismes automatiques pour portes, il faut toujours monter 2 paumelles en haut

Note:
For automatic door mechanisms, 2 hinges must always be fitted at the top

**Empfehlung
Türflügelgewichte**

2 Anschweissbänder
555.267 oder 555.268
Länge 230 mm, ø 20 mm

**Recommandation des
poids du vantail**

2 paumelles à souder
555.267 ou 555.268
longueur 230 mm, ø 20 mm

**Recommendation
leaf weight**

2 weld-on hinges
555.267 or 555.268
length 230 mm, ø 20 mm

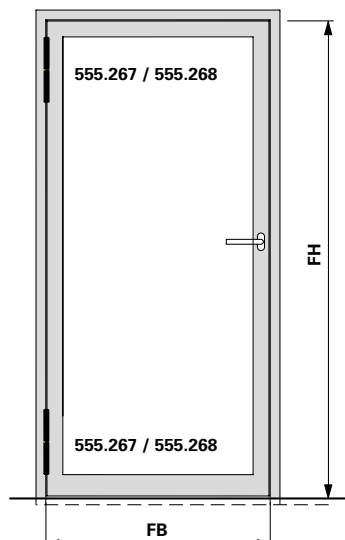

		Maximale Türflügelgewichte in kg Max. poids du vantail en kg Max leaf weight in kg							
Flügelhöhe FH in mm Hauteur de vantail FH en mm Leaf height FH in mm	3000	300	300	300	300	300	300	300	300
	2900	300	300	300	300	300	300	300	300
	2800	300	300	300	300	300	300	300	300
	2700	300	300	300	300	300	300	300	300
	2600	300	300	300	300	300	300	300	300
	2500	300	300	300	300	300	300	300	290
	2400	300	300	300	300	300	300	300	280
	2300	300	300	300	300	300	300	285	265
	2200	300	300	300	300	300	290	270	250
	2100	300	300	300	300	300	275	255	235
	2000	300	300	300	280	260	240	220	
1900	300	300	290	265	240	225	210		
		800	900	1000	1100	1200	1300	1400	
		Flügelbreite FB in mm Largeur de vantail FB en mm Leaf width FB in mm							

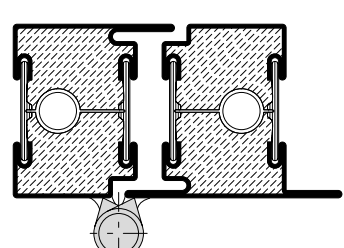

Hinweis:
Bei Drehtürautomaten müssen oben immer 2 Bänder angebracht werden

Remarque:
En présence de mécanismes automatiques pour portes, il faut toujours monter 2 paumelles en haut

Note:
For automatic door mechanisms, 2 hinges must always be fitted at the top

**Empfehlung
Türflügelgewichte**

2 x 3D-Anschraubänder
555.570/571/572/573

2 Anschraubänder
555.536/537/538/539

**Recommandation des
poids du vantail**

2 x paumelles à visser 3D
555.570/571/572/573

2 Paumelles à visser
555.536/537/538/539

**Recommendation
leaf weight**

2 x 3D Screw-on hinges
555.570/571/572/573

2 Screw-on hinges
555.536/537/538/539

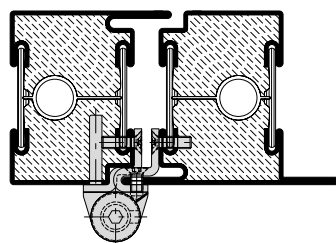
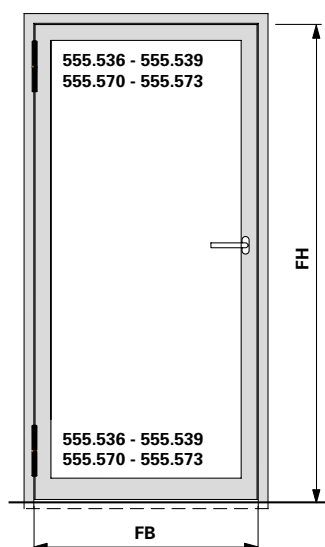

Maximale Türflügelgewichte in kg
Max. poids du vantail en kg
Max leaf weight in kg

Flügelhöhe FH in mm Hauteur de vantail FH en mm Leaf height FH in mm	3000	300	300	300	300	300	300	300
	2900	300	300	300	300	300	300	300
	2800	300	300	300	300	300	300	300
	2700	300	300	300	300	300	300	300
	2600	300	300	300	300	300	300	300
	2500	300	300	300	300	300	300	285
	2400	300	300	300	300	300	290	275
	2300	300	300	300	300	300	280	260
	2200	300	300	300	300	285	265	245
	2100	300	300	300	290	270	250	230
	2000	300	300	300	275	255	235	220
	1900	300	300	280	255	235	220	205
	800	900	1000	1100	1200	1300	1400	

Flügelbreite **FB** in mm
Largeur de vantail **FB** en mm
Leaf width **FB** in mm

Hinweis:

Bei Drehtürautomaten müssen oben immer 2 Bänder angebracht werden

Remarque:

En présence de mécanismes automatiques pour portes, il faut toujours monter 2 paumelles en haut

Note:

For automatic door mechanisms, 2 hinges must always be fitted at the top

**Empfehlung
Türflügelgewichte**

2 Anschraubbänder
550.250 oder 550.286

**Recommandation des
poids du vantail**

2 Paumelles à visser
550.250 ou 550.286

**Recommendation
leaf weight**

2 Screw-on hinges
550.250 or 550.286

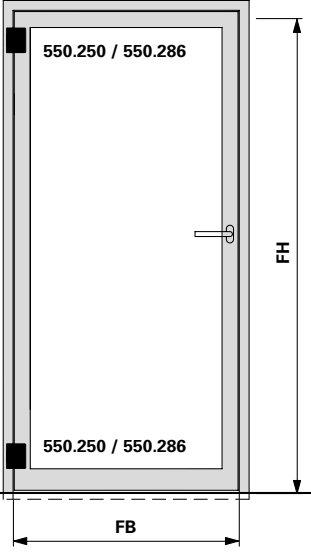

		Maximale Türflügelgewichte in kg Max. poids du vantail en kg Max leaf weight in kg							
Flügelhöhe FH in mm Hauteur de vantail FH en mm Leaf height FH in mm	3000	300	300	300	300	300	300	300	300
	2900	300	300	300	300	300	300	300	300
	2800	300	300	300	300	300	300	300	300
	2700	300	300	300	300	300	300	300	300
	2600	300	300	300	300	300	300	300	300
	2500	300	300	300	300	300	300	300	300
	2400	300	300	300	300	300	300	300	290
	2300	300	300	300	300	300	295	275	
	2200	300	300	300	300	300	280	260	
	2100	300	300	300	300	285	265	245	
	2000	300	300	300	295	270	250	235	
	1900	300	300	300	275	255	235	220	
		800	900	1000	1100	1200	1300	1400	
		Flügelbreite FB in mm Largeur de vantail FB en mm Leaf width FB in mm							

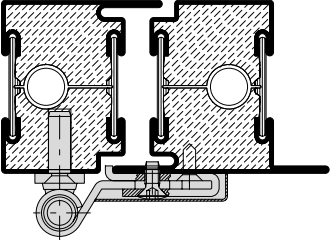

Hinweis:
Bei Drehtürautomaten müssen oben immer 2 Bänder angebracht werden

Remarque:
En présence de mécanismes automatiques pour portes, il faut toujours monter 2 paumelles en haut

Note:
For automatic door mechanisms, 2 hinges must always be fitted at the top

**Empfehlung
Türflügelgewichte**

Oben
2 Stück 550.229
Höhenverstellbares Anschweissband
Länge 180 mm, ø 20 mm, Stahl

Unten
1 Stück 555.268
3D-Anschweissband
Länge 230 mm, ø 20 mm, Stahl

**Recommandation des
poids du vantail**

En haut
2 pièces 550.229
Paumelles à souder à hauteur réglable
longueur 180 mm, ø 20 mm, acier

En bas
1 pièce 555.268
Paumelles à souder 3D
longueur 230 mm, ø 20 mm, acier

**Recommendation
leaf weight**

Top
2 pieces 550.229
Height-adjustable weld-on hinge
length 180 mm, ø 20 mm, steel

Bottom
1 piece 555.268
3D weld-on hinge
length 230 mm, ø 20 mm, steel

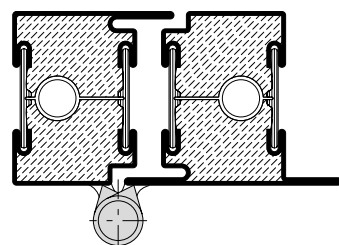
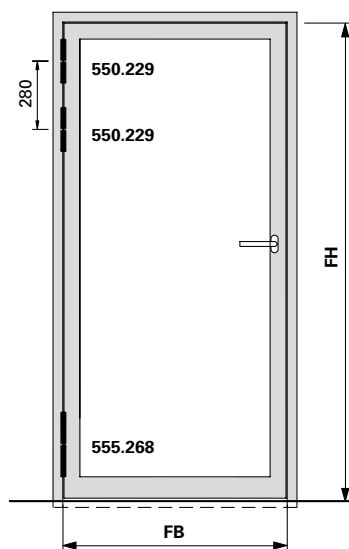

Maximale Türflügelgewichte in kg Max. poids du vantail en kg Max leaf weight in kg								
Flügelhöhe FH in mm Hauteur de vantail FH en mm Leaf height FH in mm	3000	350	350	350	350	350	350	345
	2900	350	350	350	350	350	350	330
	2800	350	350	350	350	350	340	315
	2700	350	350	350	350	350	325	305
	2600	350	350	350	350	335	310	290
	2500	350	350	350	350	320	295	275
	2400	350	350	350	330	305	280	260
	2300	350	350	345	315	290	265	250
	2200	350	350	325	295	270	250	235
	2100	350	335	305	280	255	235	220
	2000	350	315	285	260	240	220	205
	1900	330	295	265	245	225	205	190
	800	900	1000	1100	1200	1300	1400	
Flügelbreite FB in mm Largeur de vantail FB en mm Leaf width FB in mm								

**Empfehlung
Türflügelgewichte**

Oben
2 x 3D-Anschraubänder
555.570/571/572/573

2 x Anschraubänder
555.536/537/538/539

Unten
1 x 3D-Anschraubband
555.570/571/572/573

1 x Anschraubband
555.536/537/538/539

**Recommandation des
poids du vantail**

En haut
2 x paumelles à visser 3D
555.570/571/572/573

2 x paumelles à visser
555.536/537/538/539

En bas
1 x paumelle à visser 3D
555.570/571/572/573

1 x paumelle à visser
555.536/537/538/539

**Recommandation
leaf weight**

Top
2 x 3D Screw-on hinges
555.570/571/572/573

2 x Screw-on hinges
555.536/537/538/539

Bottom
1 x 3D Screw-on hinges
555.570/571/572/573

1 x Screw-on hinge
555.536/537/538/539

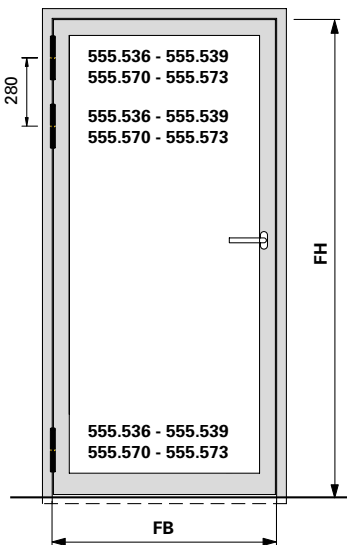

Maximale Türflügelgewichte in kg Max. poids du vantail en kg Max leaf weight in kg								
Flügelhöhe FH in mm Hauteur de vantail FH en mm Leaf height FH in mm	3000	350	350	350	350	350	350	350
	2900	350	350	350	350	350	350	350
	2800	350	350	350	350	350	350	350
	2700	350	350	350	350	350	350	350
	2600	350	350	350	350	350	350	345
	2500	350	350	350	350	350	350	325
	2400	350	350	350	350	350	335	310
	2300	350	350	350	350	340	315	295
	2200	350	350	350	350	320	300	280
	2100	350	350	350	330	305	280	260
	2000	350	350	335	310	285	265	245
1900	330	350	315	290	265	245	230	
	800	900	1000	1100	1200	1300	1400	
Flügelbreite FB in mm Largeur de vantail FB en mm Leaf width FB in mm								

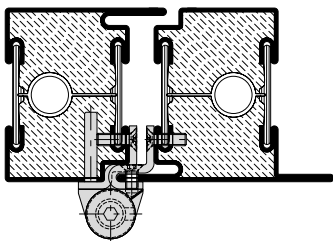

**Empfehlung
Türflügelgewichte**

Oben
2 Stück 550.250 Stahl oder
2 Stück 550.286 Edelstahl

Unten
1 Stück 550.250 Stahl oder
1 Stück 550.286 Edelstahl

**Recommandation des
poids du vantail**

En haut
2 pièces 550.250 acier ou
2 pièces 550.286 acier Inox

En bas
1 pièce 550.250 acier ou
1 pièce 550.286 acier Inox

**Recommendation
leaf weight**

Top
2 pieces 550.250 steel or
2 pieces 550.286 stainless steel

Bottom
1 piece 550.250 steel or
1 piece 550.286 stainless steel

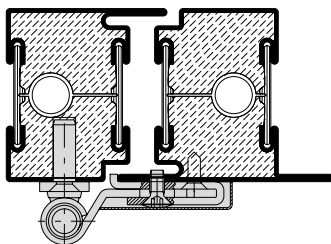
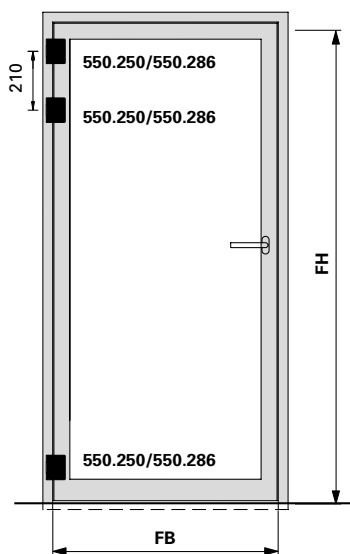

Maximale Türflügelgewichte in kg
Max. poids du vantail en kg
Max leaf weight in kg

Flügelhöhe FH in mm Hauteur de vantail FH en mm Leaf height FH in mm	3000	350	350	350	350	350	350	350
	2900	350	350	350	350	350	350	350
	2800	350	350	350	350	350	350	350
	2700	350	350	350	350	350	350	350
	2600	350	350	350	350	350	350	350
	2500	350	350	350	350	350	350	340
	2400	350	350	350	350	350	350	325
	2300	350	350	350	350	350	330	310
	2200	350	350	350	350	340	315	295
	2100	350	350	350	350	320	295	275
	2000	350	350	350	325	300	280	260
	1900	330	350	335	305	285	265	245

Flügelbreite **FB** in mm
Largeur de vantail **FB** en mm
Leaf width **FB** in mm

800	900	1000	1100	1200	1300	1400
------------	------------	-------------	-------------	-------------	-------------	-------------

**Empfehlung
Türflügelgewichte**

2 x 3D Anschraubänder
(Achsabstand 36 mm)
555.656/555.657 (Stahl)
555.658/555.659 (Edelstahl)
555.660*/555.661* (Stahl)

**Recommandation des
poids du vantail**

2 x Paumelles à visser 3D
(Entraxe 36 mm)
555.656/555.657 (acier)
555.658/555.659 (acier Inox)
555.660*/555.661* (acier)

**Recommendation
leaf weight**

2 x 3D Screw-on hinges
(Hinge pin distance 36 mm)
555.656/555.657 (steel)
555.658/555.659 (stainless steel)
555.660*/555.661* (steel)

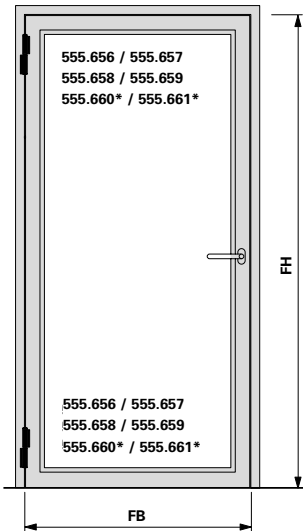

		Maximale Türflügelgewichte in kg Max. poids du vantail en kg Max leaf weight in kg							
Flügelhöhe FH in mm Hauteur de vantail FH en mm Leaf height FH in mm	3000	195	195	195	195	195	195	195	195
	2900	195	195	195	195	195	195	195	195
	2800	195	195	195	195	195	195	195	195
	2700	195	195	195	195	195	195	195	195
	2600	195	195	195	195	195	190	180	
	2500	195	195	195	195	195	190	180	
	2400	195	195	195	195	195	185	170	
	2300	195	195	195	195	190	175	160	
	2200	195	195	195	195	180	165	155	
	2100	195	195	195	185	170	155	145	
	2000	195	195	195	175	160	150	140	
	1900	195	195	180	165	150	140	130	
		800	900	1000	1100	1200	1300	1400	
		Flügelbreite FB in mm Largeur de vantail FB en mm Leaf width FB in mm							

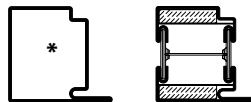

* 555.660/555.661 für/pour/for Jansen-Economy 60

Hinweis:
Bei Drehtürautomaten müssen oben immer 2 Bänder angebracht werden

Remarque:
En présence de mécanismes automatiques pour portes, il faut toujours monter 2 paumelles en haut

Note:
For automatic door mechanisms, 2 hinges must always be fitted at the top

**Empfehlung
Türflügelgewichte**

3 x 3D Anschraubänder
(Achsabstand 36 mm)
555.656/555.657 (Stahl)
555.658/555.659 (Edelstahl)
555.660*/555.661* (Stahl)

**Recommandation des
poids du vantail**

3 x Paumelles à visser 3D
(Entraxe 36 mm)
555.656/555.657 (acier)
555.658/555.659 (acier Inox)
555.660*/555.661* (acier)

**Recommendation
leaf weight**

3 x 3D Screw-on hinges
(Hinge pin distance 36 mm)
555.656/555.657 (steel)
555.658/555.659 (stainless steel)
555.660*/555.661* (steel)

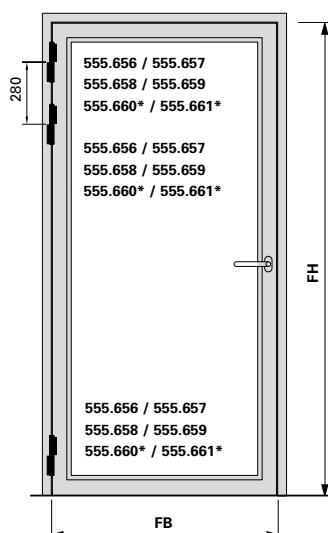

		Maximale Türflügelgewichte in kg Max. poids du vantail en kg Max leaf weight in kg							
Flügelhöhe FH in mm Hauteur de vantail FH en mm Leaf height FH in mm	3000	230	230	230	230	230	230	230	230
	2900	230	230	230	230	230	230	230	230
	2800	230	230	230	230	230	230	230	230
	2700	230	230	230	230	230	230	230	225
	2600	230	230	230	230	230	230	230	215
	2500	230	230	230	230	230	230	220	205
	2400	230	230	230	230	230	230	210	195
	2300	230	230	230	230	230	215	200	185
	2200	230	230	230	220	205	190	175	175
	2100	230	230	230	210	190	175	165	165
	2000	230	225	215	195	180	165	155	155
	1900	230	220	200	180	170	155	145	145
	800	900	1000	1100	1200	1300	1400		
		Flügelbreite FB in mm Largeur de vantail FB en mm Leaf width FB in mm							

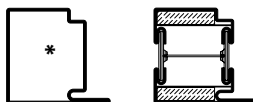

* 555.660/555.661 für/pour/for Jansen-Economy 60

Hinweis:
Bei Drehtürautomaten müssen oben immer 2 Bänder angebracht werden

Remarque:
En présence de mécanismes automatiques pour portes, il faut toujours monter 2 paumelles en haut

Note:
For automatic door mechanisms, 2 hinges must always be fitted at the top

Empfehlung
Türflügelgewichte

2 x 3D Anschraubänder
(Achsabstand 36 mm)
555.656/555.657 (Stahl)
555.658/555.659 (Edelstahl)

Recommandation des
poids du vantail

2 x Paumelles à visser 3D
(Entraxe 36 mm)
555.656/555.657 (acier)
555.658/555.659 (acier Inox)

Recommendation
leaf weight

2 x 3D Screw-on hinges
(Hinge pin distance 36 mm)
555.656/555.657 (steel)
555.658/555.659 (stainless steel)

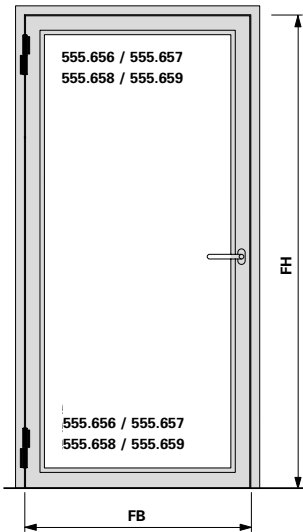

		Maximale Türflügelgewichte in kg Max. poids du vantail en kg Max leaf weight in kg							
Flügelhöhe FH in mm Hauteur de vantail FH en mm Leaf height FH in mm	3000	300	300	300	300	300	300	300	300
	2900	300	300	300	300	300	300	300	300
	2800	300	300	300	300	300	300	300	300
	2700	300	300	300	300	300	300	300	300
	2600	300	300	300	300	300	300	300	300
	2500	300	300	300	300	300	300	300	285
	2400	300	300	300	300	300	300	290	275
	2300	300	300	300	300	300	300	280	260
	2200	300	300	300	300	300	285	265	245
	2100	300	300	300	290	270	250	230	230
	2000	300	300	300	275	255	235	220	220
	1900	300	300	280	255	235	220	205	205
		800	900	1000	1100	1200	1300	1400	
		Flügelbreite FB in mm Largeur de vantail FB en mm Leaf width FB in mm							

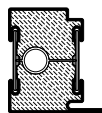

Hinweis:
 Bei Drehtürautomaten müssen oben immer 2 Bänder angebracht werden

Remarque:
 En présence de mécanismes auto-matiques pour portes, il faut toujours monter 2 paumelles en haut

Note:
 For automatic door mechanisms, 2 hinges must always be fitted at the top

**Empfehlung
Türflügelgewichte**

3 x 3D Anschraubänder
(Achsabstand 36 mm)
555.656/555.657 (Stahl)
555.658/555.659 (Edelstahl)

**Recommandation des
poids du vantail**

3 x Paumelles à visser 3D
(Entraxe 36 mm)
555.656/555.657 (acier)
555.658/555.659 (acier Inox)

**Recommendation
leaf weight**

3 x 3D Screw-on hinges
(Hinge pin distance 36 mm)
555.656/555.657 (steel)
555.658/555.659 (stainless steel)

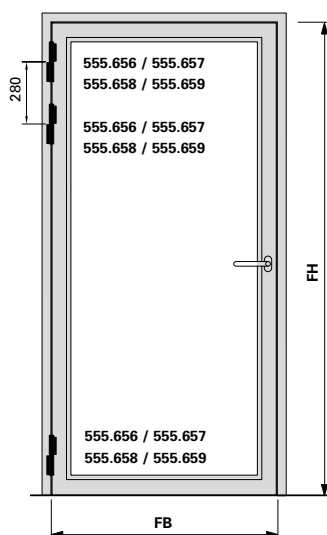

		Maximale Türflügelgewichte in kg Max. poids du vantail en kg Max leaf weight in kg							
Flügelhöhe FH in mm Hauteur de vantail FH en mm Leaf height FH in mm	3000	350	350	350	350	350	350	350	350
	2900	350	350	350	350	350	350	350	350
	2800	350	350	350	350	350	350	350	350
	2700	350	350	350	350	350	350	350	350
	2600	350	350	350	350	350	350	350	345
	2500	350	350	350	350	350	350	350	325
	2400	350	350	350	350	350	350	335	310
	2300	350	350	350	350	350	340	315	295
	2200	350	350	350	350	350	320	300	280
	2100	350	350	350	350	330	305	280	260
	2000	350	350	335	310	285	265	245	245
1900	350	350	315	290	265	245	230	230	
		800	900	1000	1100	1200	1300	1400	
		Flügelbreite FB in mm Largeur de vantail FB en mm Leaf width FB in mm							

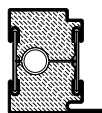

Hinweis:
Bei Drehtürautomaten müssen oben immer 2 Bänder angebracht werden

Remarque:
En présence de mécanismes automatiques pour portes, il faut toujours monter 2 paumelles en haut

Note:
For automatic door mechanisms, 2 hinges must always be fitted at the top

**Empfehlung
Türflügelgewichte**

2 x Verdeckt liegende
3D Anschraubänder 555.024/025

3 x Verdeckt liegende
3D Anschraubänder 555.024/025

**Recommandation des
poids du vantail**

2 x Paumelles à visser 3D
non apparente 555.024/025

3 x Paumelles à visser 3D
non apparente 555.024/025

**Recommendation
leaf weight**

2 x Concealed 3D screw-on hinges
555.024/025

3 x Concealed 3D screw-on hinges
555.024/025

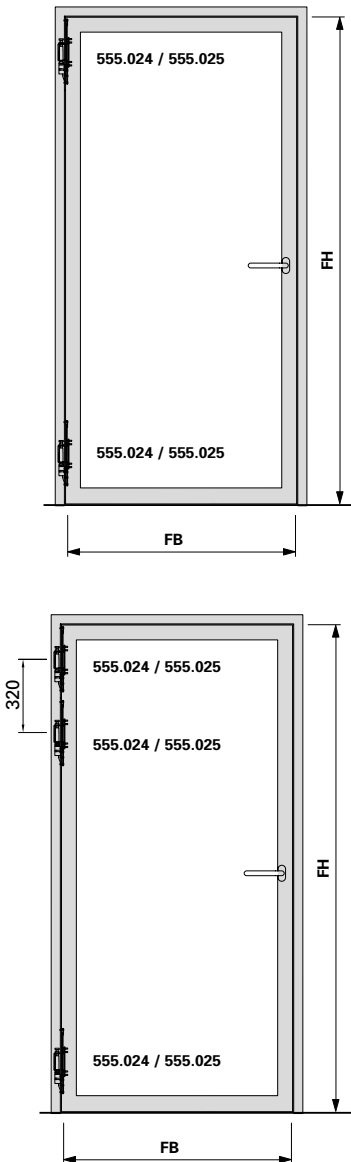

		Maximale Türflügelgewichte in kg Max. poids du vantail en kg Max leaf weight in kg							
Flügelhöhe FH in mm Hauteur de vantail FH en mm Leaf height FH in mm	3000	195	195	195	195	195	195	195	195
	2900	195	195	195	195	195	195	195	195
	2800	195	195	195	195	195	195	195	195
	2700	195	195	195	195	195	195	195	195
	2600	195	195	195	195	195	195	195	190
	2500	195	195	195	195	195	180	180	190
	2400	195	195	195	195	195	185	170	170
	2300	195	195	195	195	190	175	160	160
	2200	195	195	195	195	180	165	155	155
	2100	195	195	195	185	170	155	145	145
	2000	195	195	195	175	160	150	140	140
	1900	195	195	180	165	150	140	130	130
		800	900	1000	1100	1200	1300	1400	
		Flügelbreite FB in mm Largeur de vantail FB en mm Leaf width FB in mm							

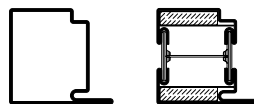

Hinweis:
Bei Drehtürautomaten müssen oben immer 2 Bänder angebracht werden

Remarque:
En présence de mécanismes automatiques pour portes, il faut toujours monter 2 paumelles en haut

Note:
For automatic door mechanisms, 2 hinges must always be fitted at the top

Allgemeine Hinweise

Bezüglich Verarbeitung von Edelstahl-Profilen verweisen wir auch auf die Dokumentationen der Informationsstelle Edelstahl Rostfrei, Postfach 102205, DE-40013 Düsseldorf (www.edelstahl-rostfrei.de).

Korrosionsbeständigkeit von Edelstahl

Durch die Zulegierung von Chrom wird auf der Stahloberfläche eine dünne passive Oberflächendeckschicht aus Chromoxygen erreicht. Dies bedeutet, dass der Stahl nicht mit den Luftbestandteilen reagiert, er ist passiv. Dadurch sind Edelstähle gegen zahlreiche aggressive Medien beständig und bedürfen keines weiteren Oberflächenschutzes.

Wird diese Passivschicht mechanisch zerstört, so bildet sich diese erneut, sofern Sauerstoff (Luft) oder andere oxydierende Medien vorhanden sind. Wird diese Schutzschicht jedoch unter Einwirkung aggressiver Medien zerstört, so beginnt der Korrosionsvorgang.

Interkristalline Korrosion

Interkristalline Korrosion entsteht bei Wärmebehandlungen und Schweissvorgängen (In der Nähe der Schweissnaht = Wärmeeinflusszone). Durch die Ausscheidung der Chromcarbide kommt es in der Umgebung zu einer Verarmung des für die Korrosionsbeständigkeit wichtigen Elementes «Chrom».

Zu beachten:

- Richtige Werkstoffwahl (niedriger C-Gehalt)
- Anlauffarben infolge Wärmebehandlung bearbeiten

Remarques générales

En ce qui concerne la mise en oeuvre des profilés en acier inoxydable, nous renvoyons aux documentations du centre d'informations sur l'acier inoxydable «Informationsstelle Edelstahl Rostfrei», Case postale 10 22 55, DE 40103 Düsseldorf (www.edelstahl-rostfrei.de).

Résistance à la corrosion de l'acier inoxydable

Grâce à l'ajout de chrome dans l'alliage, on obtient une mince couche superficielle passive de chromoxygène sur la surface de l'acier. Cela signifie que l'acier ne réagit pas avec les composants de l'air: il est passif. Les aciers inoxydables sont ainsi résistants contre de nombreux fluides agressifs et ne requièrent aucune protection de surface supplémentaire.

Si la couche passive est mécaniquement détruite, celle-ci se reconstitue dès que l'oxygène (air) ou d'autres fluides oxydants sont présents. Si cette couche protectrice est détruite sous l'influence de fluides corrosifs, alors le processus de corrosion commence.

Corrosion inter cristalline

La corrosion inter cristalline apparaît lors des traitements thermiques et des opérations de soudage (à proximité du cordon de soudure = zone d'influence thermique).

En raison du rejet de carbure de chrome, l'environnement est soumis à un appauvrissement de l'élément «chrome» important pour la résistance à la corrosion.

à observer:

- bon choix de matériaux (faible teneur en C)
- traiter les couleurs de ternissement suite à un traitement thermique

General Information

With regard to the processing of stainless steel sections, we should also like to draw your attention to the publications of the Stainless Steel Information Centre, Postfach 10 22 55, DE-40103 Düsseldorf (www.edelstahl-rostfrei.de).

Corrosion resistance of stainless steel

The alloying of chromium causes a thin, passive surface layer of chromium oxide to form on the surface of the steel. This means that the steel does not react with any air constituents, i.e. the steel is passive. This property makes stainless steels resistant to numerous aggressive media and negates the need for any further surface protection.

If this layer is destroyed mechanically, it will simply reform, provided that oxygen (air) or other oxidative media are present. If this protective layer is nevertheless destroyed by the exposure to aggressive media, then the corrosion process will begin.

Intercrystalline corrosion

Intercrystalline corrosion takes place during heat treatments and welding. (In the vicinity of the weld seam = heat-affected zone.)

The deposition of chromium carbide leads to a depletion of chromium – an element important for corrosion resistance – in this area.

Take note:

- Correct selection of material (low C-content)
- Process temper colours resulting from heat treatment

Fremdrost

Unter Fremdrost versteht man Ablagerungen von Rostteilchen, die nicht an der betreffenden Stelle entstanden sind, sondern von irgendwo anders hinzugebracht wurden. Fremdrost tritt bevorzugt auf bei nichtgetrennter Lagerung und Verarbeitung von unlegiertem Stahl und Edelstahl. Aber auch Werkzeugabrieb kann zu Fremdrost führen. Durch Ablagerungen von Fremdrost können die Bedingungen für Spaltkorrosion erfüllt sein.

Zu beachten:

- Verarbeitung und Lagerung von Edelstahl und unlegiertem Stahl in getrennten Räumen.
- Werkzeuge nur für Edelstahl verwenden (keine Berührung mit unlegiertem Stahl).

Kontaktkorrosion

Kontaktkorrosion ist eine Korrosionsart, welche auftreten kann, wenn sich zwei unterschiedliche metallische Werkstoffe in Anwesenheit eines flüssigen Mediums, das als Elektrolyt wirkt, in Kontakt befinden. Der weniger edle Werkstoff (Anode) wird an der Kontakt-stelle angegriffen und geht in Lösung. Der edlere Werkstoff (Kathode) wird nicht angegriffen. Als Elektrolyt kommen alle leitenden Flüssigkeiten in Frage, wobei schon ein kondensierter Flüssigkeitsfilm den Korrosionsangriff auslösen kann.

Kontaktkorrosion ist besonders dann kritisch, wenn die Oberfläche des edleren Werkstoffes gross ist im Verhältnis zur Oberfläche des weniger edleren Werkstoffes. Typisches Beispiel: Edelstahl Rostfrei-Schrauben an Aluminium-Teilen vermeiden Kontaktkorrosion.

Zu beachten:

- Werkstoff-Kombinationen richtig wählen
- Beide Werkstoffe gegeneinander isolieren
- Reinigungs- und Pflegehinweise beachten

Rouille erratique

On entend par rouille erratique les dépôts de particules de rouille qui ne sont pas apparus sur l'endroit concerné, mais ont été «importés» d'ailleurs. La rouille erratique apparaît de préférence en cas de stockage et de mise en œuvre non séparés d'acier non allié et d'acier inoxydable. Les abrasions d'outils aussi peuvent provoquer l'apparition de rouille erratique. Les dépôts de rouille erratique peuvent remplir les conditions d'apparition de corrosion en fissures.

à observer:

- mise en œuvre et stockage d'acier inoxydable et d'acier non allié dans des locaux séparés,
- utiliser des outils uniquement pour l'acier inoxydable (aucun contact avec de l'acier non allié).

Corrosion par contact

La corrosion par contact est un type de corrosion pouvant apparaître lorsque deux matériaux métalliques différents se trouvent en contact en présence d'un fluide liquide agissant comme électrolyte. Le matériau moins noble (anode) est attaqué au point de contact et se dissout. Le matériau plus noble (cathode) n'est pas attaqué. Tous les liquides conducteurs peuvent agir comme de l'électrolyte, un film de liquide condensé pouvant suffire à déclencher l'attaque de corrosion. La corrosion par contact est particulièrement critique lorsque la surface du matériau plus noble est importante en comparaison avec la surface du matériau moins noble. Exemple typique: des vis en acier inoxydable sur des pièces en aluminium évitent la corrosion par contact.

à observer:

- bien choisir la combinaison de matériau
- isoler les deux matériaux l'un par rapport à l'autre
- observer les indications de nettoyage et d'entretien

Extraneous rust

Extraneous rust is taken to mean any deposits of rust particles that have not originated at the affected area, but have been transported there from somewhere else. Extraneous rust tends to occur when plain steel and stainless steel are not stored and processed separately. Even fines from tools can lead to extraneous rust. Deposits of extraneous rust can lead to conditions conducive to gap corrosion.

Take note:

- Process and store stainless and plain steel in separate areas.
- Only use tools for stainless steel (no contact with plain steel).

Contact corrosion

Contact corrosion is a type of corrosion that can occur when two different metallic materials come into contact with one another in the presence of a liquid medium that acts as an electrolyte. The less inert material (anode) is attacked at the point of contact and goes into solution. The more inert material (cathode) is not attacked. All conductive liquids can be considered as electrolytes; i.e. even a condensed film of liquid can lead to a corrosion attack. Contact corrosion becomes particularly critical if the surface area of the more inert material is large in comparison with the less inert material. A typical example: Stainless steel screws in aluminium parts avoid contact corrosion.

Take note:

- Select material combinations correctly
- Isolate both materials from one another
- Heed cleaning and care instructions

Werkstoff 1.43xx

Der Begriff Edelstahl Rostfrei kennzeichnet eine Gruppe von über 100 nicht rostenden und säurebeständigen Stählen. Über Jahrzehnte wurde eine Vielzahl von verschiedenen Legierungen entwickelt, die für die unterschiedlichsten Anwendungen die jeweils besten Eigenschaften bieten.

Der von uns gelieferte Werkstoff Nr. 1.43xx ist ein Chrom-Nickel-Stahl mit guter Korrosionsbeständigkeit. Er ist für den Einsatz im Innenbereich oder im Aussenbereich bei normaler, nicht aggressiver Atmosphäre geeignet.

Lieferformen

Edelstahl-Profil

Oberfläche walzblank 2B EN 10088 (IIIc DIN 17440/41)
Auf Wunsch Sichtflächen geschliffen

Edelstahl-Glasleisten

Oberfläche walzblank 2B EN 10088 (IIIc DIN 17440/41)
Auf Wunsch Sichtflächen geschliffen

Matériau 1.43xx

Le terme acier inoxydable inox caractérise un groupe de plus de 100 aciers non oxydables et résistant aux acides. Au cours des décennies, une multitude d'alliages différents offrant les meilleures propriétés pour les applications les plus diverses a été développée.

Notre acier inoxydable n° 1.43xx est un acier chrome-nickel possédant une bonne résistance à la corrosion. Il est adapté à un emploi à l'intérieur ou à l'extérieur en atmosphère normale, non agressive.

Formes de livraison

Profilés acier inoxydable

Surfaces laminé blanc 2B EN 10088 (IIIc DIN 17440/41)
Surfaces visibles polies sur demande

Parcloses en acier inoxydable

Surface laminé blanc 2B EN 10088 (IIIc DIN 17440/41)
Surfaces visibles polies sur demande

Material 1.43xx

The term stainless, stainless steel refers to a group of over 100 non-rusting and acid-resistant steels. Over the decades, a number of different alloys have been developed that offer excellent properties for a wide range of different applications.

The steel grade we deliver: no. 1.43xx, is a chrome-nickel-steel with good corrosion resistance. It is suitable for application in interiors, or exteriors with normal non-aggressive atmospheres.

Supply condition

Stainless steel profiles

Surface bright-rolled 2B EN 10088 (IIIc DIN 17440/41)
Visible surfaces polished on request

Stainless steel glazing beads

Surface bright-rolled 2B EN 10088 (IIIc DIN 17440/41)
Visible surfaces polished on request

Werkstoff 1.44xx

Der Begriff Edelstahl Rostfrei kennzeichnet eine Gruppe von über 100 nicht rostenden und säurebeständigen Stählen. Über Jahrzehnte wurde eine Vielzahl von verschiedenen Legierungen entwickelt, die für die unterschiedlichsten Anwendungen die jeweils besten Eigenschaften bieten.

Der von uns gelieferte Werkstoff Nr. 1.44xx ist ein Chrom-Nickel-Molybdän-Stahl mit erhöhter Korrosionsbeständigkeit. Er ist für den Einsatz in Industriemosphäre sowie in küstennahen Gebieten geeignet.

Matériau 1.44xx

Le terme acier inoxydable inox caractérise un groupe de plus de 100 aciers non oxydables et résistant aux acides. Au cours des décennies, une multitude d'alliages différents offrant les meilleures propriétés pour les applications les plus diverses a été développée.

Le matériau que nous fournissons, no de matériau 1.44xx est un acier chrome nickel molybdène avec une résistance accrue contre la corrosion. Il se prête à l'utilisation dans les atmosphères industrielles ainsi que les régions proches du littoral.

Material 1.44xx

The term stainless, stainless steel refers to a group of over 100 non-rusting and acid-resistant steels. Over the decades, a number of different alloys have been developed that offer excellent properties for a wide range of different applications.

The material we supply, i.e. material no. 1.44xx is a chromium-nickel-molybdenum steel with raised corrosion resistance. It is suitable for use in industrial environments as well as in coastal regions.

Lieferformen

Edelstahl-Profil

Oberfläche walzblank 2B EN 10088 (IIIc DIN 17440/41)
Auf Wunsch Sichtflächen geschliffen

Edelstahl-Glasleisten

Oberfläche walzblank 2B EN 10088 (IIIc DIN 17440/41)
Auf Wunsch Sichtflächen geschliffen

Formes de livraison

Profilés acier inoxydable

Surfaces laminé blanc 2B EN 10088 (IIIc DIN 17440/41)
Surfaces visibles polies sur demande

Parclozes en acier inoxydable

Surface laminé blanc 2B EN 10088 (IIIc DIN 17440/41)
Surfaces visibles polies sur demande

Supply condition

Stainless steel profiles

Surface bright-rolled 2B EN 10088 (IIIc DIN 17440/41)
Visible surfaces polished on request

Stainless steel glazing beads

Surface bright-rolled 2B EN 10088 (IIIc DIN 17440/41)
Visible surfaces polished on request

Lagerung

Sämtliche Systemkomponenten in Edelstahl müssen von Stahlprofilen getrennt und trocken gelagert werden. Ansonsten besteht die Gefahr von Fremdstoff-Bildung auf den Edelstahl-Oberflächen. Bei der Lagerung der Edelstahl-Profile ist unbedingt darauf zu achten, dass die Einlagerung der Profile sorgfältig erfolgt. Zwecks Vermeidung von Kratzern, Eindrücken oder gar Deformationen empfehlen wir Zwischenlager aus Holz oder Kunststoff.

Die Entnahme der Profile aus den Lagergestellen darf nur durch Herausheben erfolgen (nicht längsseitig herausziehen).

Stockage

Tous les composants du système en acier inoxydable doivent être stockés au sec et séparés des profilés en acier. Il y a autrement un risque de formation de rouille erratique sur les surfaces en acier inoxydable. Lors du stockage des profilés en acier inoxydable, veiller impérativement à ce que le stockage des profilés soit effectué avec soin. Afin d'éviter les rayures, enfoncements ou déformations, nous recommandons l'utilisation de paliers intermédiaires en bois ou en plastique.

Les profilés doivent être retirés hors des rayons de stockage uniquement en les soulevant (ne pas les extraire dans le sens de la longueur).

Storage

All system components made from stainless steel must be stored under dry conditions and away from other steel sections. Otherwise, the risk of extraneous rust formation will exist on the surface of the stainless steel. When storing stainless steel sections, please ensure that all movement of the sections is carried out carefully. We recommend the use of timber or plastic spacers and supports for the avoidance of scratches, indentations and even deformations. The removal of sections from storage centres should only take place by lifting (do not pull out along the length of the section).

Verarbeitung

Allgemeine, dem Fachbetrieb und Fachhandwerk bekannte Verarbeitungshinweise für Edelstahl werden vorausgesetzt und deshalb nicht mehr speziell erwähnt. Im Übrigen verweisen wir auch auf die speziellen Dokumentationen der Informationsstelle Edelstahl Rostfrei in Düsseldorf/D.

Zuschnitt

Für das Zuschneiden von Edelstahl-Profilen sind Sägeblätter aus Schnellarbeitsstahl (HSS) mit feiner Zahnung zu verwenden. Zwecks Vermeidung von Korrosionsbildung bei Edelstahl dürfen diese nicht für unlegierten Stahl eingesetzt werden.

Auf die Schnittgeschwindigkeiten, den Vorschub und gute Kühlung ist besonders zu achten. Die Emulsions-Flüssigkeit darf keine ferritischen Bestandteile (z.B. Sägespäne etc.) enthalten.

Im weiteren ist darauf zu achten, dass die Auflagestellen sauber sind und die Profile eben aufliegen. Janisol-Edelstahl-Profile werden mit eingeschobener Alu-Blende zugeschnitten. Um das Herausgleiten der Alu-Blende zu verhindern, wird diese vorgängig fixiert (z.B. mit Klemmzange).

Beim Zuschnitt dürfen die Profile nicht zerdrückt werden. Deshalb empfehlen wir bei Sägemaschinen mit pneumatischer oder hydraulischer Anpressung die **Einregulierung von Hand** vorzunehmen. Es empfiehlt sich, beim Spannen der Profile die **Jansen-Einspann-Unterlagen** (aus Aluminium) zu verwenden.

Zu beachten:

- Bei der Verarbeitung von geschliffenen Edelstahl-Profilen empfehlen wir diese vor dem Zuschnitt mit einer selbstklebenden Schutzfolie abzudecken, damit die Oberfläche während der Verarbeitung und Montage optimal geschützt ist.

Mise en œuvre

Nous considérons comme acquises les remarques générales de mise en œuvre de l'acier inoxydable connues des entreprises et des artisans spécialisés. C'est la raison pour laquelle elles ne feront plus l'objet de mentions spéciales. Nous renvoyons du reste aux documentations spéciales du centre d'informations sur l'acier inoxydable «Edelstahl Rostfrei» à Düsseldorf/D.

Débitage

Pour le débitage de profilés en acier inoxydable, utiliser des scies circulaires en acier à coupe rapide (HSS) à dents fines. Afin d'éviter la formation de corrosion sur l'acier inoxydable, ne pas les utiliser pour de l'acier non allié.

Veiller particulièrement aux vitesses de coupe, à l'avance et à un bon refroidissement. Le liquide d'émulsion ne doit contenir aucun composant ferritique (par exemple sciure etc.).

Veiller en outre à ce que les points d'appui soient propres et que les profilés soient allongés bien à plat. Les profilés en acier inoxydable Janisol sont découpés avec l'écran en alu en place. Afin d'éviter le glissement de l'écran en alu, celui-ci est préalablement fixé (par exemple avec une pince-étau).

Les profilés ne doivent pas être écrasés pendant le débitage. C'est la raison pour laquelle nous recommandons de **procéder à la régulation à la main** dans les cas de la pression pneumatique ou hydraulique. Il est recommandé, lors du serrage des profilés, d'utiliser des **supports Jansen** (en aluminium).

à observer:

- Lors de la mise en œuvre de profilés en acier inoxydable polis, nous recommandons de les recouvrir d'une feuille protectrice autocollante avant le débitage afin que la surface soit protégée de manière optimale pendant la mise en œuvre et le montage.

Processing

The general instructions accepted within the industry for processing stainless steel will apply, and therefore do not need to be specified in detail here. We would also draw attention to the special documents issued by the Stainless, Stainless Steel Information Centre in Düsseldorf/D.

Cutting

Fine-toothed blades made from high-speed steel (HSS) must be used to cut stainless steel profiles. To prevent corrosion on stainless steel, they must not be used for cutting plain steel.

Particular attention must be paid to cutting speeds, feed rate and good cooling. The emulsion liquid must not contain any ferritic constituents (e.g. swarf, etc.).

Furthermore, care must be taken to ensure that bearing surfaces are clean and the profiles lie flat. Janisol stainless steel profiles are cut with an inserted aluminium diaphragm. This is temporarily fixed in position (e.g. with a clamp) to prevent it from falling out.

The profiles must not be crushed during cutting. We therefore recommend that pressure is **regulated by hand** when using sawing machines with pneumatic or hydraulic contact pressure. It is recommended that **Jansen clamping supports** (in aluminium) are used to hold the profiles in position.

Take note:

- When processing ground stainless steel profiles, we recommend that you cover these with self-adhesive protective film before cutting, so that the surface is fully protected during processing and assembly.

Bohren

Zum Bohren von Edelstahl sind Spiralbohrer aus Schnellarbeitsstahl (HSS) einzusetzen. Die Bohrer müssen immer scharf geschliffen sein. Es empfiehlt sich, die Bohrzentren nicht anzukörnen, weil dadurch eine Kaltverfestigung verursacht wird.

Zu beachten:

Wenn immer möglich Jansen-Bohrlehren einsetzen.

Fräsen

Zum Fräsen von Edelstahl eignen sich Fräser mit stark hinterschnittenen Schneiden und breiten, stark gewendelten Spannuten aus Schnellarbeitsstahl (HSS) oder mit Hartmetall bestückt.

Schweissen

Für das Schweissen von Edelstahl lassen sich praktisch alle in der Praxis üblichen Schweissverfahren einsetzen. Für unsere dünnwandigen Edelstahl-Profile (1,5 mm) eignet sich die WIG/TIG-Schweißung besonders. Das Schweissergebnis hängt wesentlich von der Nahtvorbereitung ab. Die Schweissstellen resp. Schnittkanten dürfen keine Verunreinigungen durch Fette, Öle oder andere organische Stoffe aufweisen. Diese könnten zu Aufkohlungen und Einschlüssen in der Schweissnaht führen. Die Profile sind im Schweissbereich (z.B. Gehrung) besonders sorgfältig und fest einzuspannen.

Gegenüber den unlegierten Stählen sind folgende

Abweichungen zu beachten:

- ein höherer Wärmeausdehnungskoeffizient (ca. 50%)
- niedrigere Wärmeleitfähigkeit
- der elektrische Widerstand ist 6 x grösser

Perçage

Pour percer l'acier inoxydable, utiliser des forets hélicoïdaux en acier à coupe rapide (HSS). Les forets doivent toujours être bien aiguisés. Il est recommandé de ne pas amorcer les centres de perçage, ce qui provoquerait un écrouissage.

à observer:

Dans la mesure du possible, toujours utiliser des gabarits de perçage Jansen.

Fraisage

Des fraises avec des lames fortement dépouillées et de larges goujures fortement tournées en acier à coupe rapide (HSS) ou dotées de métal dur se prêtent au fraisage de l'acier inoxydable.

Souder

Pratiquement tous les procédés de soudage courants dans la pratique peuvent être utilisés pour souder l'acier inoxydable. Le soudage à l'arc TIG est particulièrement approprié pour nos profilés en acier inoxydable aux parois minces (1,5 mm). Le résultat de soudage dépend essentiellement de la préparation avant soudage. Les points de soudage ou les arêtes de coupe ne doivent présenter aucune souillure par de la graisse, de l'huile ou autres substances organiques. Celles-ci pourraient provoquer des carburations et des inclusions dans le cordon de soudure. Les profilés doivent être solidement et soigneusement serrés dans la zone de soudage (par exemple onglet).

Par rapport aux aciers non alliés, les divergences possibles sont à observer:

- un coefficient de dilatation thermique plus élevé (environ 50%)
- conductibilité thermique plus faible
- résistance électrique 6 x plus élevée

Drilling

High-speed steel (HSS) twist drills are to be used to drill stainless steel. The drills must always be kept sharp. It is not advisable to mark drill centres with a centre punch as this will cause cold hardening.

Take note:

Use Jansen drill templates whenever possible.

Milling

Milling machines with heavily undercut cutting edges and wide, well turned flutes made from high-speed steel (HSS) or hard metal are suitable for milling stainless steel.

Welding

Virtually all conventional welding techniques can be used to weld stainless steel. TIG welding is particularly suitable for our thin-walled stainless steel profiles (1.5 mm). The weld result depends largely on the seam preparation. Welded surfaces and/or cut edges must not be soiled by grease, oils or other organic substances, as this may lead to carbonisation and occlusions in the weld seam. The profiles must be carefully and securely clamped in the weld area (e.g. mitre joint).

The following differences by comparison with plain steels are to be observed:

- A higher thermal expansion coefficient (approx. 50%)
- Lower thermal conductivity
- The electrical resistance is 6 x greater

Empfehlungen für einwandfreie
Edelstahl-Schweissungen:

- Wärmeabführung durch eine Kupferschiene (kann gleichzeitig als Schweisslehre verwendet werden)
- mit niedriger Streckenenergie schweißen
- mit Vorrichtungen schweißen (Jansen-Schweisstisch)
- in kurzen Abständen heften

Durch das Schweißen entstandene Spritzer, Zunder und Anlauffarben sind vom Werkstück sauber zu entfernen, da sonst an diesen Stellen Korrosion auftreten kann.

Mechanische Schweissnaht-Nachbehandlung

Für die mechanische Nachbehandlung von Schweissstellen kommen Bürsten, Schleifen oder Strahlen in Betracht. Die Schleifwerkzeuge müssen eisenfrei sein und dürfen vorher nicht für unlegierte Stähle verwendet worden sein. Hierfür verwendet man vorwiegend Handschleifmaschinen mit Schleifscheiben oder Schleifsteinen. Es ist darauf zu achten, dass die Schleifgeschwindigkeit 50 m/s nicht überschreitet, weil sich sonst örtliche Erwärmungen bilden könnten. Die gestrahlte, metallisch blanke Oberfläche sollte anschliessend gebeizt werden. Es wird dadurch eine höhere Korrosionsbeständigkeit erzielt.

Chemische Schweissnaht-Nachbehandlung

Für die chemische Nachbehandlung von Schweissstellen (Anlauffarben und Zunder) verwendet man handelsübliche Beizpasten oder Beizgels. Säurereste dürfen nicht auf den gebeizten Teilen zurückbleiben (besonders zu beachten bei Spalten und Hohlräumen). Nach der Beizbehandlung muss deshalb mit Wasser kräftig nachgespült werden.

Recommandations pour un soudage parfait de l'acier inoxydable:

- dissipation de la chaleur par un rail en cuivre (peut être simultanément utilisé comme gabarit de soudage)
- souder avec une faible énergie de soudage par unité de longueur
- souder avec des équipements (table de soudage Jansen)
- pointer à distances courtes

Les projections, calamines et couleurs de ternissement dues à la soudure doivent être proprement enlevées de la pièce, sans quoi de la corrosion peut apparaître à ces endroits.

Traitement ultérieur mécanique de cordon de soudure

Des brosses, meules ou sableuses peuvent être utilisées pour le traitement ultérieur mécanique de points de soudage. Les outils de meulage doivent être exempts de fer et ne doivent pas avoir été utilisés auparavant pour des aciers non alliés. On utilise pour cela essentiellement des meuleuses portatives avec des disques abrasifs ou des pierres à meule. Veiller à ce que la vitesse de meulage n'excède pas 40 m/s, des réchauffements locaux pouvant autrement se produire. La surface sablée, métallique et blanche doit être ensuite décapée. On obtient ainsi une résistance accrue à la corrosion.

Traitement ultérieur chimique de cordon de soudure

On utilise des pâtes ou des gels abrasifs pour le traitement chimique ultérieur de points de soudage (couleurs de ternissement et calamine). Les restes d'acides ne doivent pas rester sur les pièces décapées (à observer particulièrement dans le cas des fentes et des creux). Après le décapage, toujours rincer abondamment à l'eau.

Recommendations for perfect stainless steel welds:

- Heat removal via a copper rail (can double up as a weld template)
- Use a low applied welding energy per mm
- Use proper welding apparatus (Jansen welding table)
- Tack in short intervals

Splashes, oxides and discoloration produced by the welding process are to be totally removed from the workpiece to prevent corrosion at these points.

Mechanical weld-seam after treatment

Brushing, grinding and shot blasting are among the mechanical aftertreatments possible for weld surfaces. The grinding tools must be iron-free and must not have been previously used for plain steels. Hand grinding machines with grinding discs or stones are predominantly used. Care must be taken to ensure that the grinding speed does not exceed 40 m/s, because local hot spots may otherwise form. The blasted, mechanically bright surfaces should then be pickled to achieve a higher corrosion resistance.

Chemical weld-seam after treatment

Conventional pickling pastes or gels are used for the chemical aftertreatment of weld surfaces (to remove discoloration and oxides). No acid residues should remain on the pickled parts (particularly in cracks and cavities). After the pickling treatment, the part should therefore be thoroughly rinsed in water.

Oberflächenbehandlung

Zusätzliche Informationen und Hinweise bezüglich Oberflächenbehandlung finden Sie ebenfalls in den Publikationen der Informationsstelle Edelstahl Rostfrei, Postfach 10 22 55, DE-40103 Düsseldorf.

Schleifen/Polieren

Beim Schleifen/Polieren von Edelstahl ist auf Grund der geringeren Wärmeleitfähigkeit gegenüber unlegierten Stählen darauf zu achten, dass nicht mit zu grossem Anpressdruck gearbeitet wird, da das Material sonst wegen örtlicher Überhitzung anlaufen oder sich verwerfen könnte.

Die Schleifmittel (Schleifscheiben, Schleifbänder, Polierscheiben etc.) müssen eisenfrei sein, damit es nicht zu Fremdrost kommen kann.

Zu beachten:

- Für Edelstahl nur eisenoxydfreie Schleifmittel einsetzen
- Keine gleichzeitige Benützung für unlegierten Stahl
- Schleifgeschwindigkeit unter 40 m/s
- Dosierter Anpressdruck

Strahlen

Für die Herstellung einer matten, nicht richtungsorientierten Oberflächenstruktur gibt es mehrere Strahlmittel-Möglichkeiten: Glasperlen oder Glasbruch, Edelstahlkorn oder eisenfreier Quarzsand.

Zu beachten:

- Strahlmittel nur für Edelstahl verwenden, keine gleichzeitige Benützung für unlegierten Stahl.
- Strahlen kann bei offenen Profilen zu Deformationen führen

Traitement de surface

Vous trouverez des informations et des remarques supplémentaires sur le traitement de surface également dans les publications du centre d'information sur l'acier inoxydable «Informationsstelle Edelstahl Rostfrei», Case postale 10 22 55, DE 40103 Düsseldorf.

Meulage/polissage

Lors du meulage/polissage de l'acier inoxydable, veiller, en raison de la faible conductibilité thermique par rapport aux aciers non alliés, à ce que le travail ne se fasse pas avec une pression d'appui excessive: le matériau pourrait en effet se ternir ou se voiler en raison d'une surchauffe locale.

Les abrasifs (disques abrasifs, bandes abrasives, disques de ponçage etc.) doivent être non ferrugineux afin d'éviter l'apparition de rouille erratique.

à observer:

- pour l'acier inoxydable, utiliser uniquement des abrasifs exempts d'oxyde de fer
- pas d'utilisation simultanée pour de l'acier non allié
- vitesse de meulage inférieure à 40 m/s
- pression d'appui dosée

Sablage

Il existe plusieurs possibilités de sablage pour aboutir à une structure de surface matte, non directionnelle: billes ou débris de verre, grains d'acier inoxydable ou sable siliceux non ferrugineux.

à observer:

- Utiliser des agents de sablage destinés uniquement à l'acier inoxydable, pas d'utilisation simultanée pour de l'acier non allié.
- Le sablage peut provoquer des déformations dans le cas des profilés ouverts.

Surface treatment

Additional information and notes concerning surface treatment can be found in the publications of the Stainless Steel Information Centre, Postfach 10 22 55, DE-40103 Düsseldorf.

Grinding/Polishing

When grinding/polishing stainless steel, its low heat conductivity compared with plain steels means that care must be taken not to use excessive contact pressure, as the material may otherwise warp or tarnish due to local overheating.

The grinding materials (grinding disks, abrasive belts, polishing disks) must not contain any iron, so that the risk of extraneous rust can be avoided.

Take note:

- Only use iron oxide free grinding materials for stainless steel
- No simultaneous use for non-alloyed steel
- Grinding speed, below 40 m/s
- Use moderate contact pressure

Abrasive blasting

There are several alternative blasting media that can be employed to generate a matt grade non-directional surface finish: glass beads or cullet, stainless steel grains or iron-free quartz sand.

Take note:

- Only use the blasting media for stainless steel, no simultaneous use for non-alloyed steel
- Blasting may cause deformations on open profiled sections

Oberflächenschutz

Besonders bei vorgängig geschliffenen Edelstahl-Profilen ist für die Verarbeitung und Montage ein Oberflächenschutz empfehlenswert. Für Profile eignen sich besonders Klebefolien, welche einfach aufzukleben und wieder abzuziehen sind.

Zu beachten:

- Schutz-Folien sind nur begrenzt haltbar
- Beklebte Profile möglichst rasch bearbeiten
- Schutz-Folien vor UV-Strahlung schützen
- Schutz-Folien nach der Montage sofort entfernen, vor allem bei der Witterung ausgesetzten Konstruktionen
- Nach dem Entfernen der selbstklebenden Schutz-Folie ist eine Grundreinigung unerlässlich (unsichtbare Kleberrückstände)

Protection de surface

Particulièrement dans le cas des profilés en acier inoxydable préalablement meulés, une protection de surface est recommandée pour la mise en œuvre et le montage; les films adhésifs se prêtent particulièrement aux profilés: faciles à coller et à retirer.

à observer:

- les feuilles protectrices n'ont qu'une durée de vie limitée
- mettre en œuvre les profilés collés aussi rapidement que possible
- protéger les feuilles protectrices des rayonnements UV
- enlever les feuilles protectrices immédiatement après le montage, surtout dans le cas des constructions exposées aux intempéries
- après le retrait de la feuille protectrice autocollante, un nettoyage poussé est indispensable (résidus de colle invisibles)

Surface protection

Surface protection is recommended for processing and installation, especially where the stainless steel sections have already been ground. Adhesive films are particularly recommended for sections, as these are simple to stick on and pull off again.

Take note:

- Process sections to which adhesive films have been applied, as quickly as possible
- Guard protective films from UV radiation
- Remove protective films immediately after assembly, above all if the structure is exposed to the elements.
- Surface cleaning must be carried out after removal of the self-adhesive protective film (invisible adhesive remnants)

Reinigung/Pflege

Nach der Montage der Edelstahl-Elemente ist eine Erstreinigung (Baureinigung) durchzuführen, damit der Bauschmutz gründlich entfernt wird. Auch Schutzschichten (z.B. Klebefolien, Schutzpapier, Abziehlacke bzw. Rückstände aus Haftkleber) müssen vollständig entfernt werden. Kalk- oder Zementmörtelspritzer sollten möglichst vor dem Erhärten mit einem Gummischaber, Holzspan oder Ähnlichem abgeschabt werden. Farbspritzer können mit Lösungsmittelreiniger entfernt werden. Für die Reinigung werden meistens abrasiv wirkende Reinigungsmittel (enthalten weiche Polierkörner) oder saure Reinigungsmittel benutzt. Die Anweisungen der Hersteller sind besonders zu beachten.

Zusätzliche Informationen und Hinweise bezüglich Reinigung und Pflege finden Sie in den Publikationen der Informationsstelle Edelstahl Rostfrei, Postfach 10 22 55, DE-40103 Düsseldorf.

Nettoyage/Entretien

Après le montage des éléments en acier inoxydable, un premier nettoyage (nettoyage de chantier) doit être effectué afin que les saletés du chantier soient soigneusement enlevées. Les couches de protection (par exemple les films adhésifs, le papier de protection, les vernis pelables ou le cas échéant les résidus de colle) doivent être entièrement enlevées. Les projections de chaux ou de mortier au ciment doivent être autant que possible enlevées avant le durcissement à l'aide d'une raclette en caoutchouc, copeau de bois ou similaire. Les projections de peinture peuvent être enlevées avec du diluant de nettoyage. Pour le nettoyage, on utilise généralement des produits de nettoyage à effet abrasif (contiennent des grains de ponçage mous) ou des produits de nettoyage acides. Veuillez respecter scrupuleusement les instructions du fabricant.

Vous trouverez des informations et des remarques supplémentaires sur le nettoyage et l'entretien dans les publications du centre d'informations sur l'acier inoxydable «Informationsstelle Edelstahl Rostfrei», Case postale 10 22 55, DE 40103 Düsseldorf.

Cleaning/Care

In order to remove all construction dirt, a first cleaning (structure cleaning) must be carried out after assembly of the stainless steel elements. Any protective layers (e.g. adhesive films, protective paper, strip lacquers and adhesive remnants) must be completely removed. Splashes of lime or cement mortar should be scraped off before hardening if possible, using a squeegee, wood chip or similar. Paint splashes can be removed with a solvent cleaner. Cleaning agents with an abrasive action (contain soft polishing grains) or acidic cleaning agents are mostly used for cleaning. Particular note should be taken of the manufacturer's instructions.

Additional information and notes concerning cleaning and care can be found in the publications of the Stainless Steel Information Centre, Postfach 10 22 55, DE-40103 Düsseldorf.